

 **SATJAM**[®]
střechy · okapy · trapézy



SATJAM ŠINDEL
montážní návod

PŘÍPRAVA PODKLADU



Všechny střešní pláště tvořené krytinou SATJAM Šindel musejí být opatřeny pojistnou hydroizolační vrstvou.

ROZTEČ LATÍ 370 mm

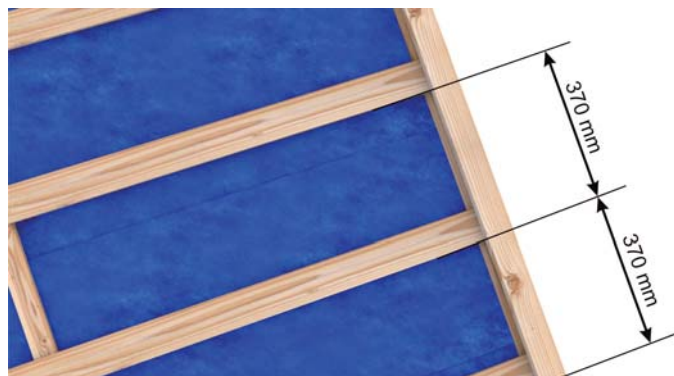

Vzhledem k typu krytiny musí být rozměření krytiny provedeno od spodní hrany latě s minimálními tolerancemi. Doporučený rozměr latí je 40 × 50 mm.

ODVĚTRÁNÍ STŘEŠNÍHO PLÁŠTĚ



Dbejte na správné ukončení pojistné hydroizolační vrstvy na okapnici a na správné provedení odvětrávací vrstvy střešního pláště. Nezapomeňte osadit hák okapového systému – je-li okapový systém součástí střechy.



OSAZENÍ U OKAPOVÉ HRANY



Je několik možností osazení šablony na okapové hraně. Věnujte pozornost správnému řešení.

PŘÍKLADY VARIANT OSAZENÍ U OKAPOVÉ HRANY

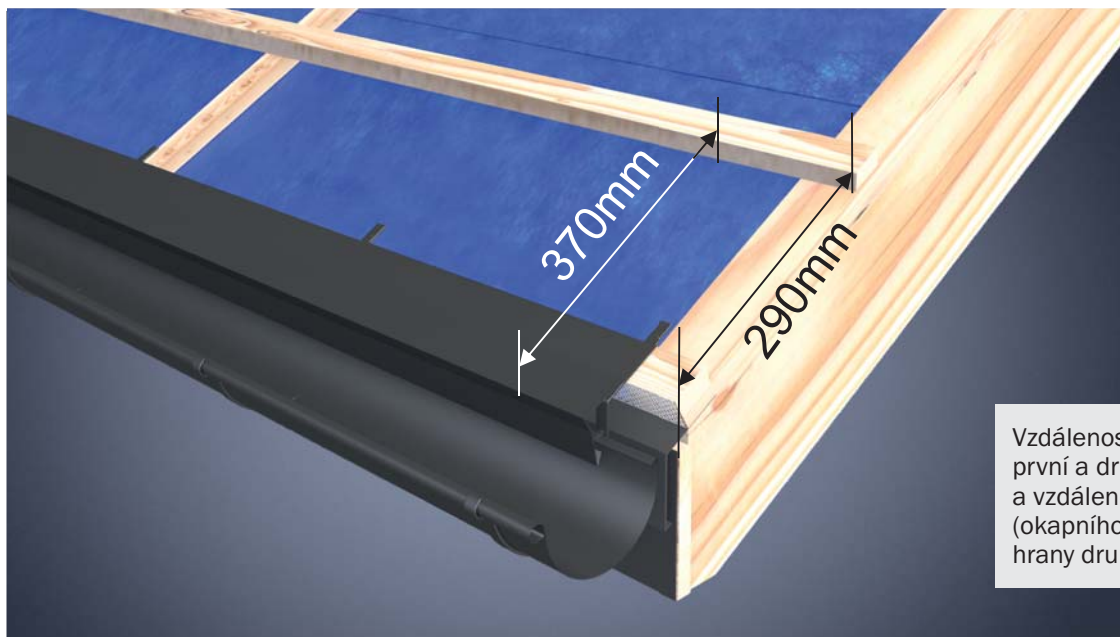

Vzdálenost spodních hran první a druhé latě je 290 mm a vzdálenost zakládací lišty (okapního plechu) a spodní hrany druhé latě je 370 mm.

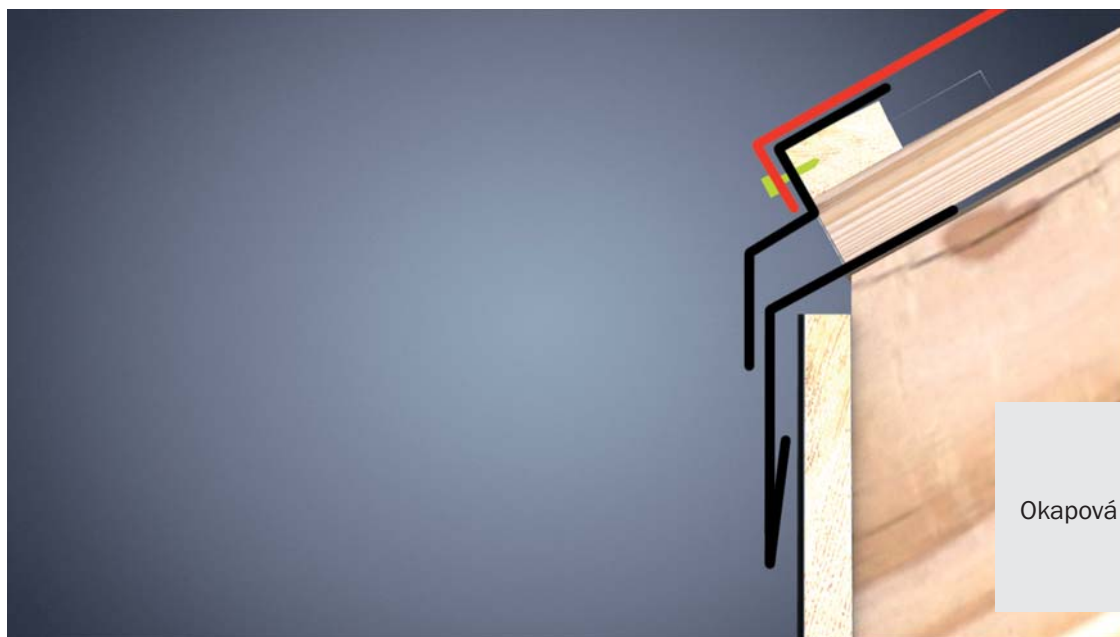

Okapová hrana bez přesahu.

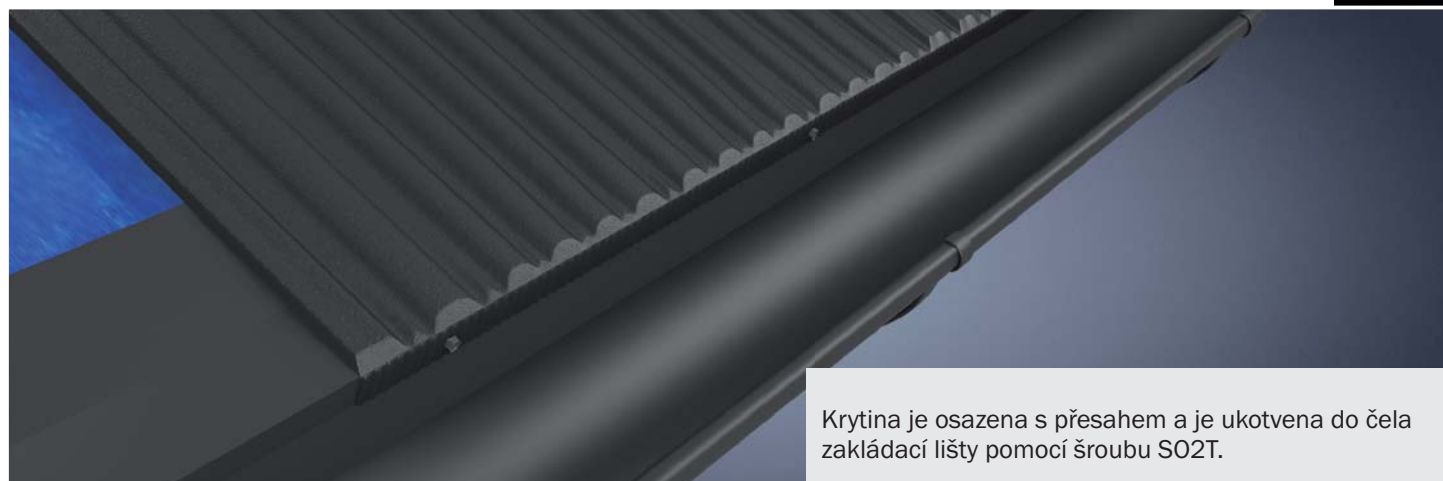

Krytina je osazena s přesahem a je ukotvena do čela zakládací lišty pomocí šroubu S02T.

PŘÍKLADY VARIANT OSAZENÍ U OKAPOVÉ HRANY

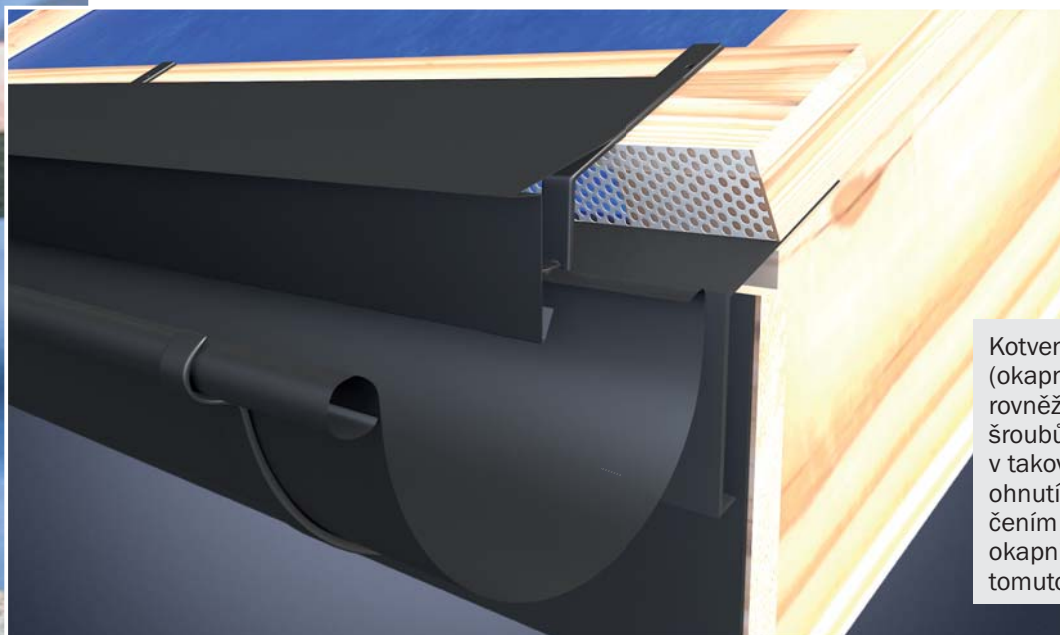

Kotvení do zakládací lišty (okapního plechu) může být rovněž provedeno bez použití šroubů. Osazení a ukotvení je v takovém případě provedeno ohnutím čela panelu a navlečením na zakládací lištu. Tvar okapního plechu musí být tomuto řešení přizpůsoben.

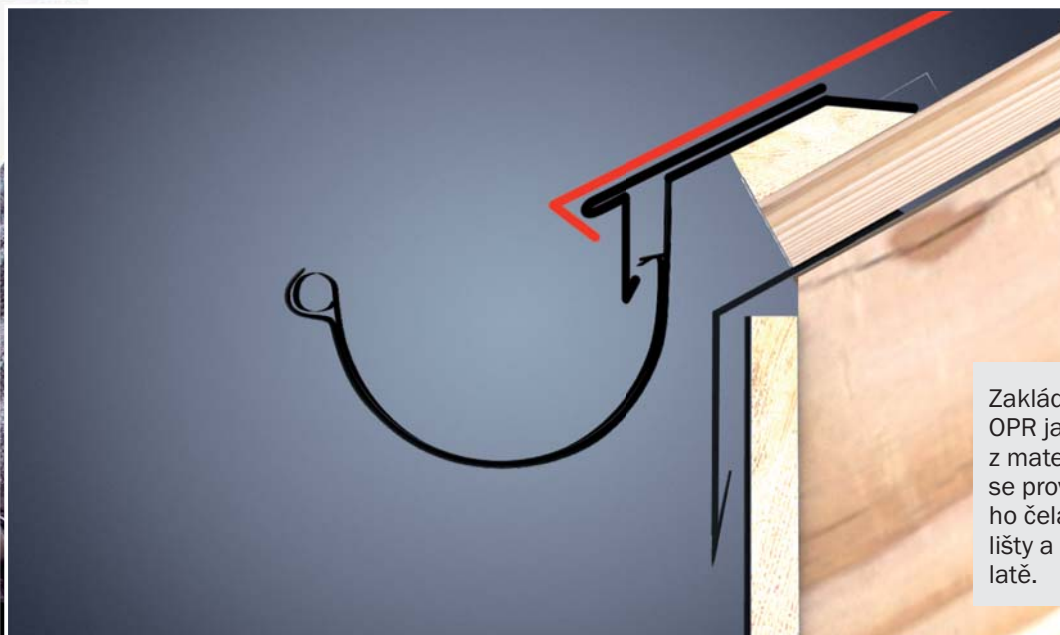

Zakládací lišta je v provedení OPR jako okapní plech z materiálu tl. 0,5 mm. Montáž se provádí osazením zahnutého čela krytiny do startovací lišty a ukotvením krytiny do latě.

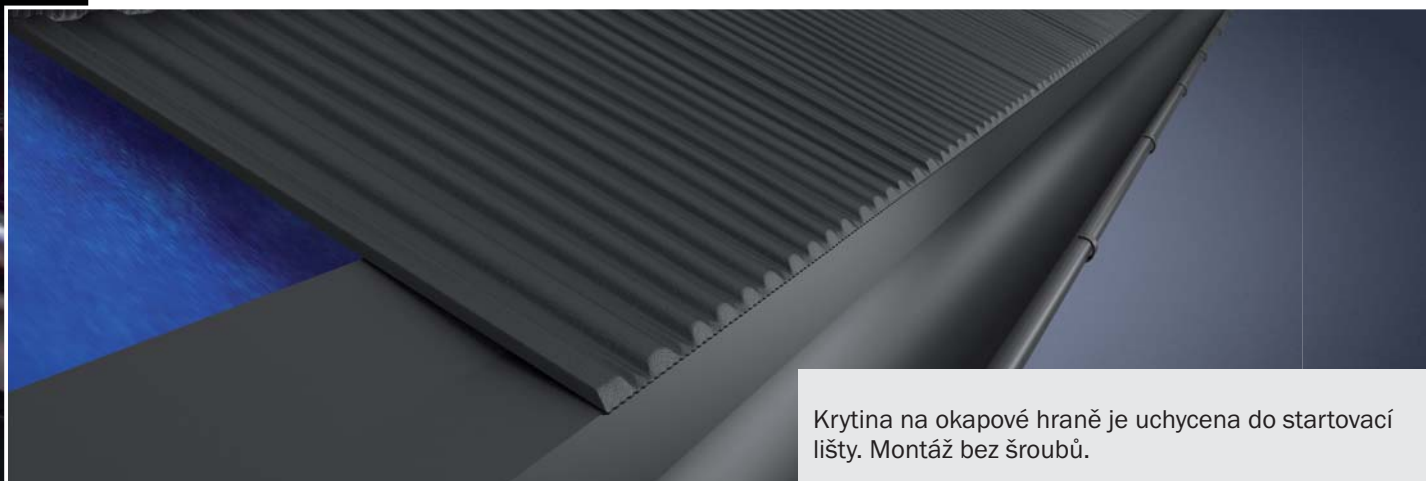

Krytina na okapové hraně je uchycena do startovací lišty. Montáž bez šroubů.

LAŤOVÁNÍ, PŘÍPRAVA U OKAPOVÉ HRANY

Laťování u okapní hrany provedte následujícím způsobem: Na kontralať přikotvíte prkno tl. 25 mm. Do tohoto prkna lze v místě krokvi přikotvit háky okapového systému. Dále přikotvíte druhé prkno tl. 25 mm, které bude sloužit pro ukotvení první řady krytiny. Jsou-li dále použity latě výšky 40 mm, je mezi první řadou a ostatním laťováním rozdíl výšky 10 mm, což není na závadu. Tento výškový rozdíl není znatelný. Jsou-li dále používány latě výšky 50 mm, není rozdíl žádný.

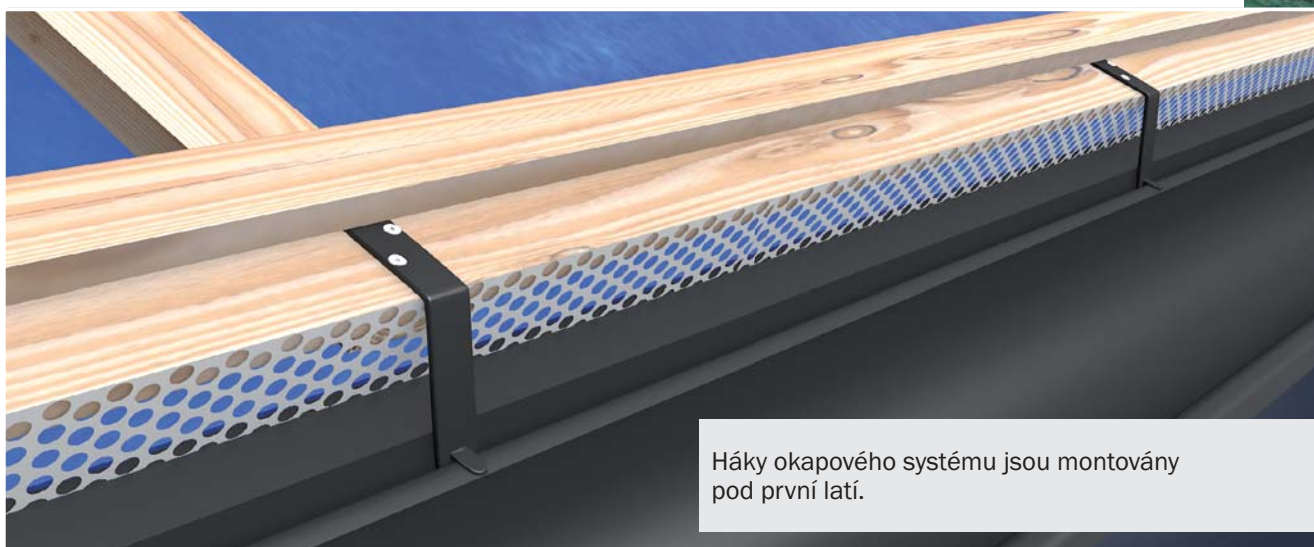
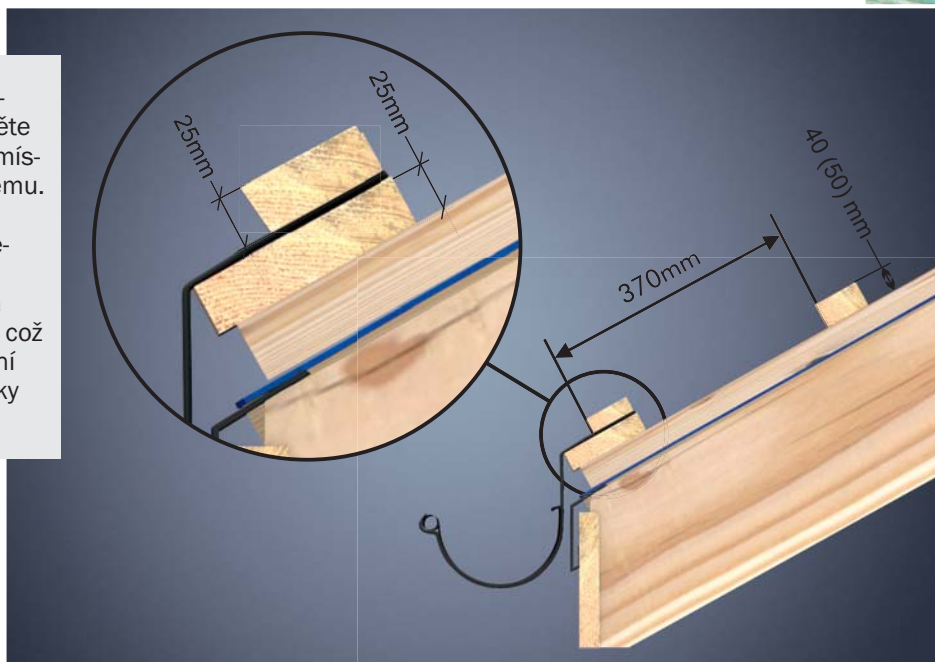

Háky okapového systému jsou montovány pod první latě.



Montáž okapního plechu na okapové hraně.

PŘÍKLAD KOTVENÍ KRYTINY U OKAPOVÉ HRANY

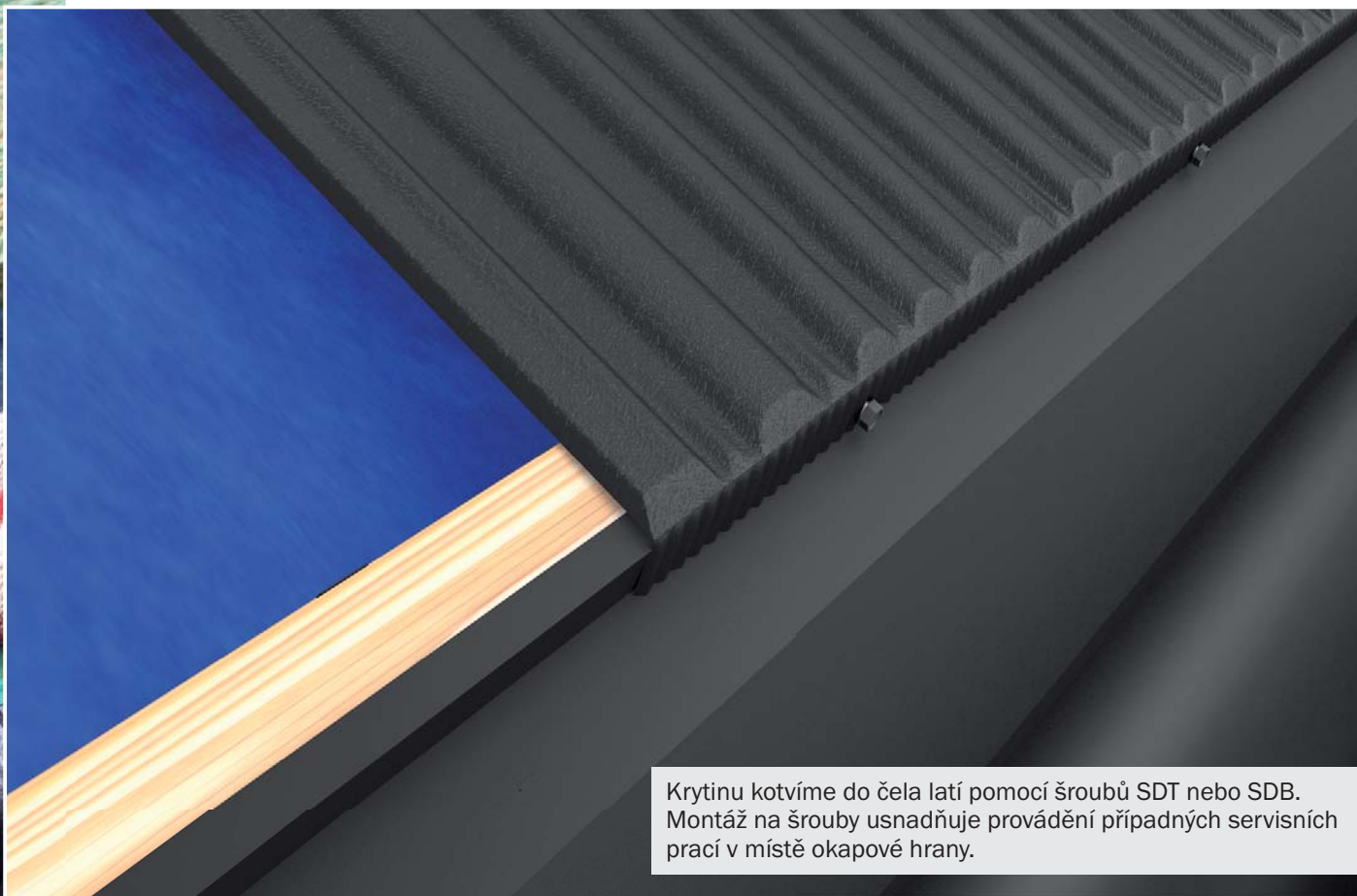

Krytinu kotvíme do čela latí pomocí šroubů SDT nebo SDB. Montáž na šrouby usnadňuje provádění případných servisních prací v místě okapové hrany.

MONTÁŽ KRYTINY (hřebíkovačka, hřebíky)





Jednotlivé šablony krytiny se kotví přistřelením nerezových lakovaných hřebíků do čela latí. Tento systém garantuje těsnost krytiny, rychlou montáž a díky neviditelnému kotvení zajišťuje vysokou estetiku. Je doporučeno použít okolo 10 ks hřebíků na 1 m² krytiny.

MONTÁŽ KRYTINY

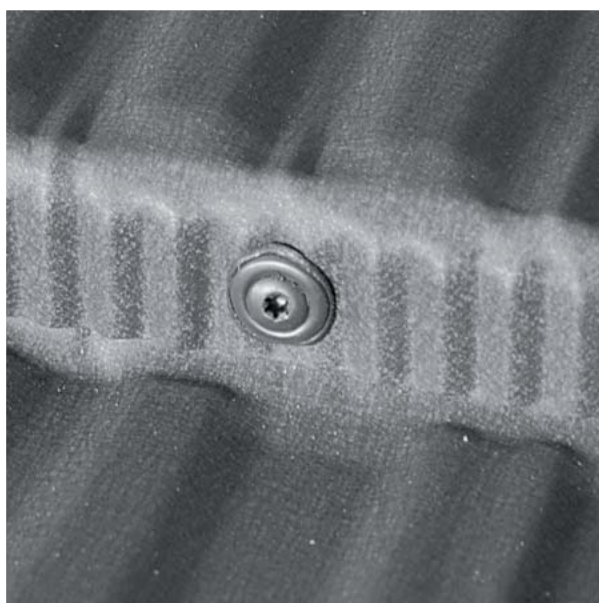

V místech prostupů komínů, střešních oken, úžlabí, v místech u okapové hrany nebo v kterémkoliv místě, kde je nutné zajistit rozebíratelné spoje, je možno krytinu kotvit šroubem SDT nebo SDB.



Montáž krytiny pomocí nastřelovací pistole.

MONTÁŽ KRYTINY

Montáž začínáme od první nezúžené šablony pod hřebenem. Kotvíme ji pouze v horní části.

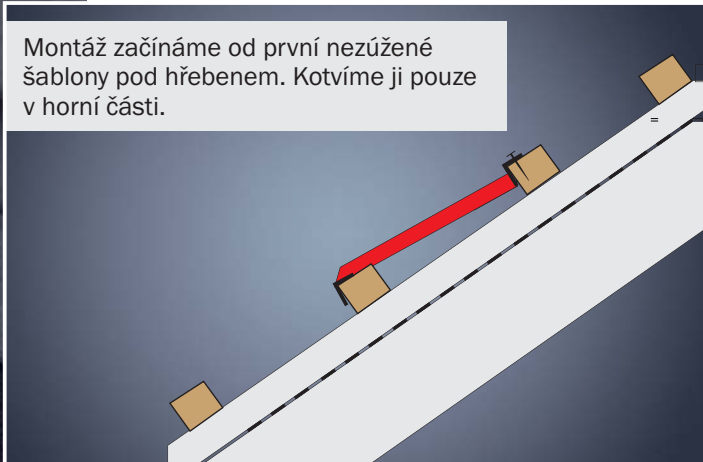

Po osazení celé řady dále montujeme šablony pod hřebenem. Ty budou zúženy na potřebný rozměr a opatřeny ohybem pod hřebenáčem



Následně montujeme držák hřebenáče a hřebenáč.



Následující řady krytiny kotvíme do čela latí.

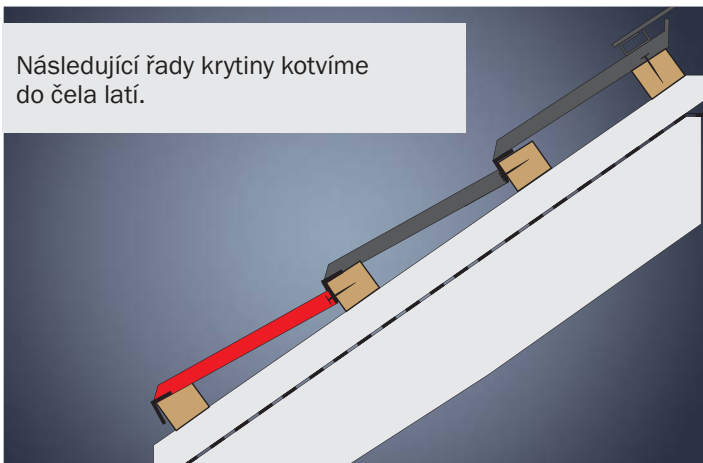

MONTÁŽ ŠABLON

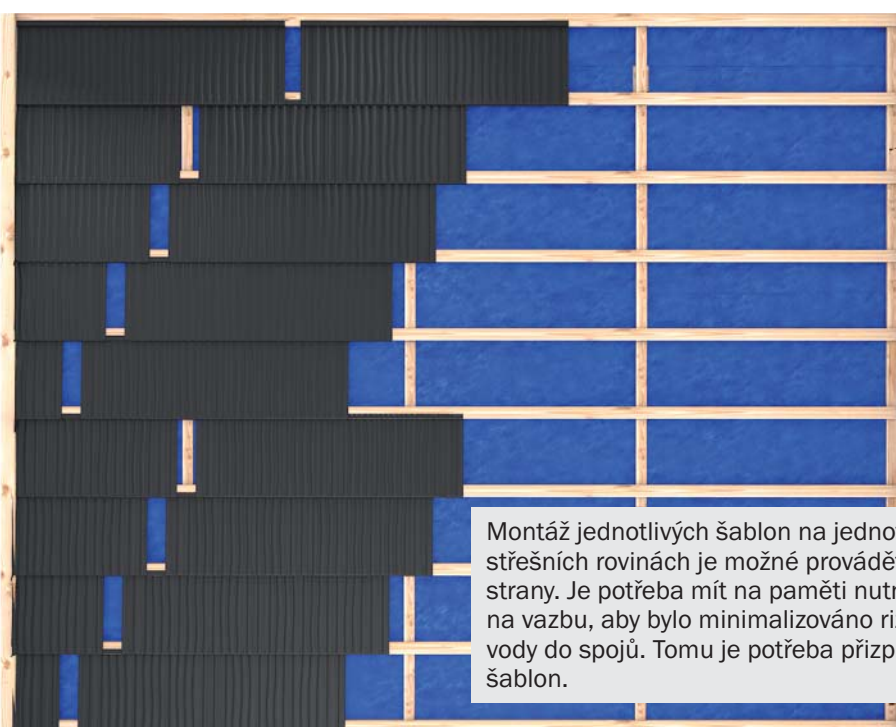

Montáž jednotlivých šablon na jednotlivých střešních rovinách je možné provádět z libovolné strany. Je potřeba mít na paměti nutnost kladení na vazbu, aby bylo minimalizováno riziko zatékání vody do spojů. Tomu je potřeba přizpůsobit dělení šablon.

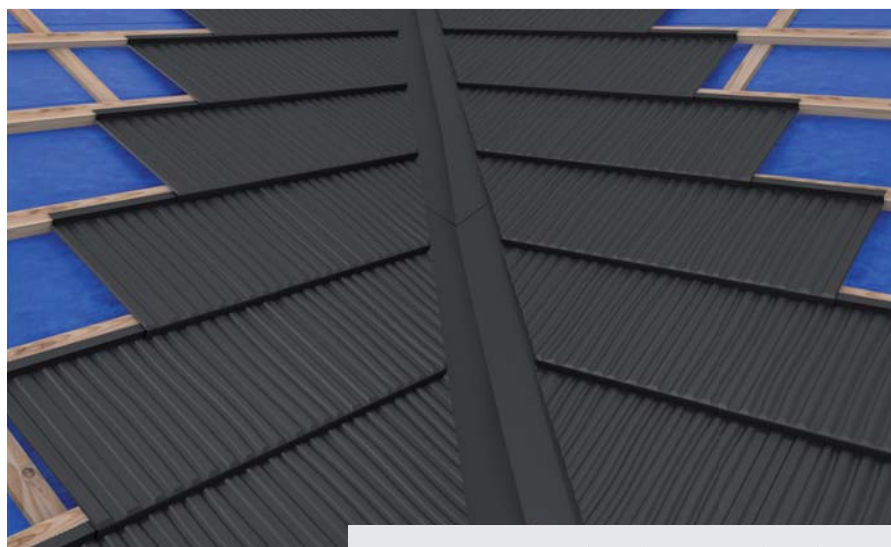

Pokud je na střeše úžlabí, je vhodné začít pokládku od něho.

ÚŽLABÍ



Schéma konstrukce úžlabí.



Příprava pod úžlabním plechem.

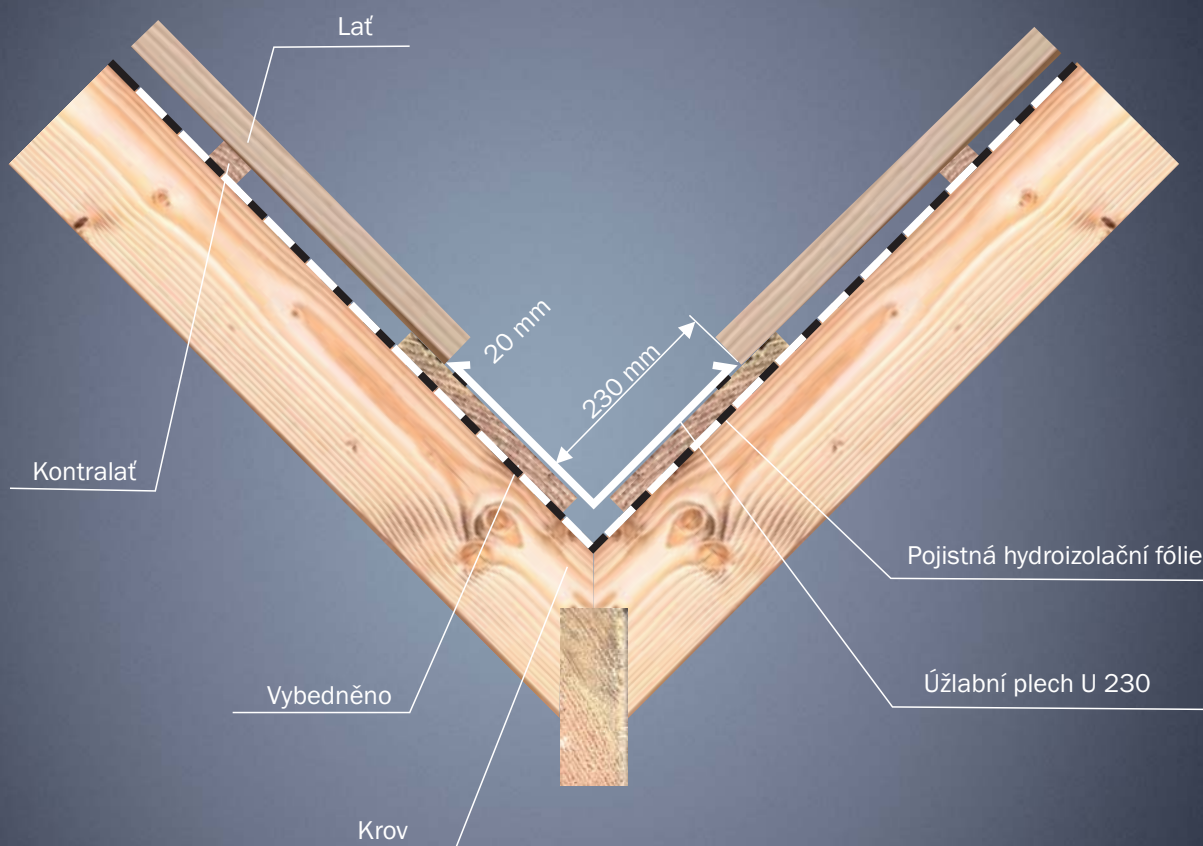
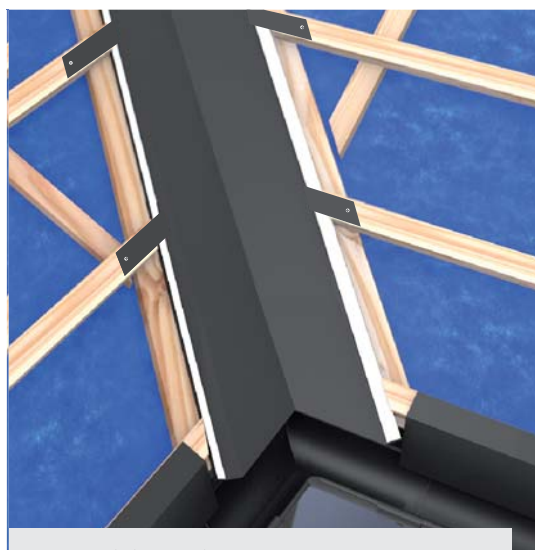

Osazený úžlabní plech.
Uchycený na příponky.

PŘÍPRAVA ŠABLON PRO MONTÁŽ V ÚŽLABÍ



Věnujte pozornost
přesnému rozměření.

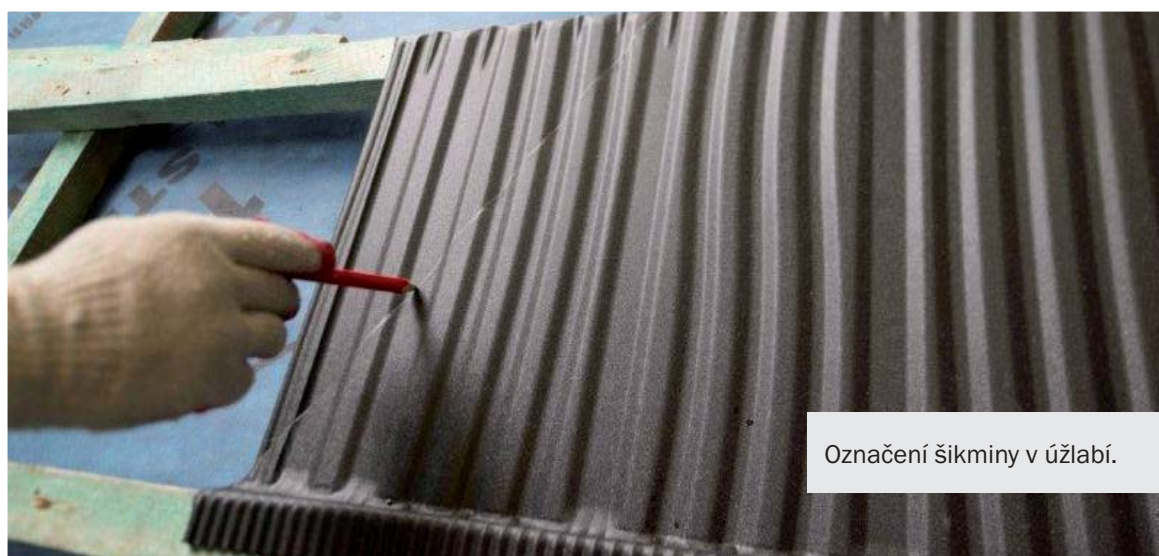

Označení šikminy v úžlabí.



Odstřížení nepotřebné části panelu.



Na rozdíl od střešních krytin s minerálním posypem lze SATJAM Šindel dělit elektrickou prostřihávačkou bez rizika poškození krytiny.



Šikmo stříženou stranu šablony směřující do úžlabí je potřeba „uzavřít“ provedením ohybu směrem dolů do úžlabí. Šablona se tak vyztuží, zamezí se její nadměrné deformaci a úžlabí se zajistí proti vnikání listů a jiných nečistot pod krytinu.



Uzavření šablony je nutné provést velmi pečlivě.



Čelo šablony společně s dodatečně ohnutou šikmo stříženou částí šablony je potřeba správně slícovat. Vzniklý přesah v rohu odstříhněte.



Dokonale slícujte šablonu pomocí falcovacích kleští.

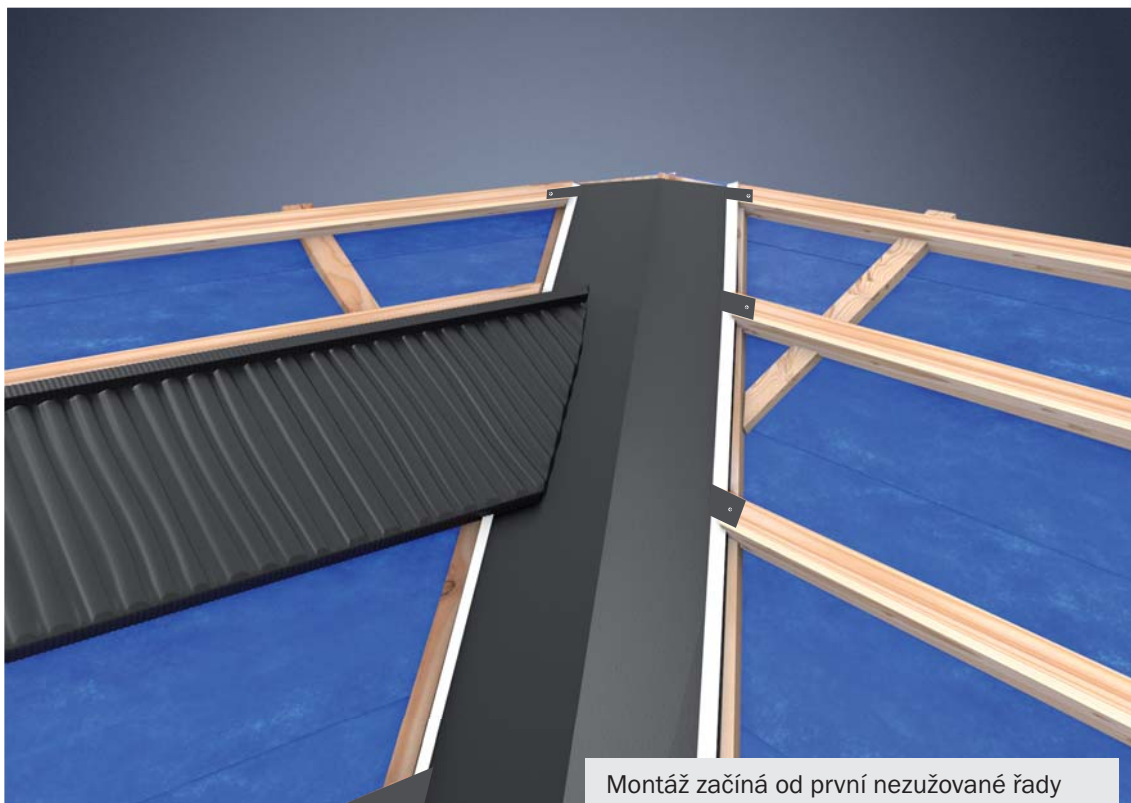

Montáž začíná od první nezužované řady šablon pod hřebenem.



Následně se montuje horní sada šablon.

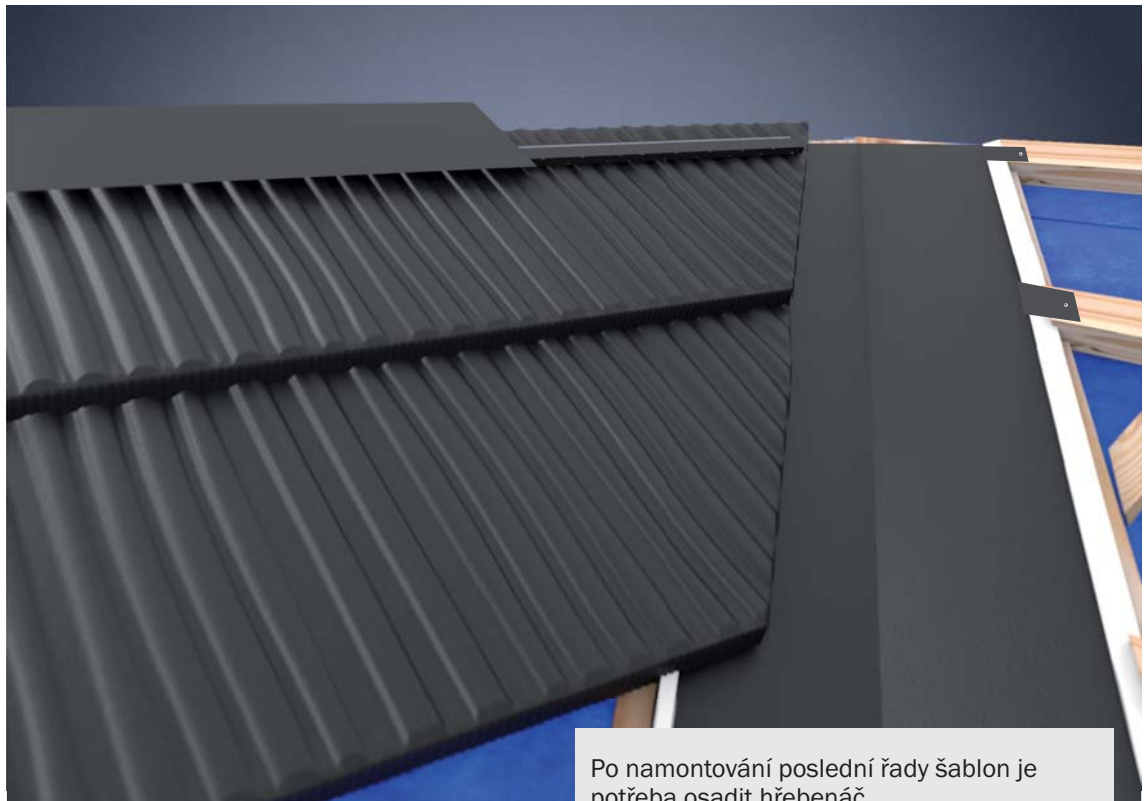

Po namontování poslední řady šablon je potřeba osadit hřebenač.

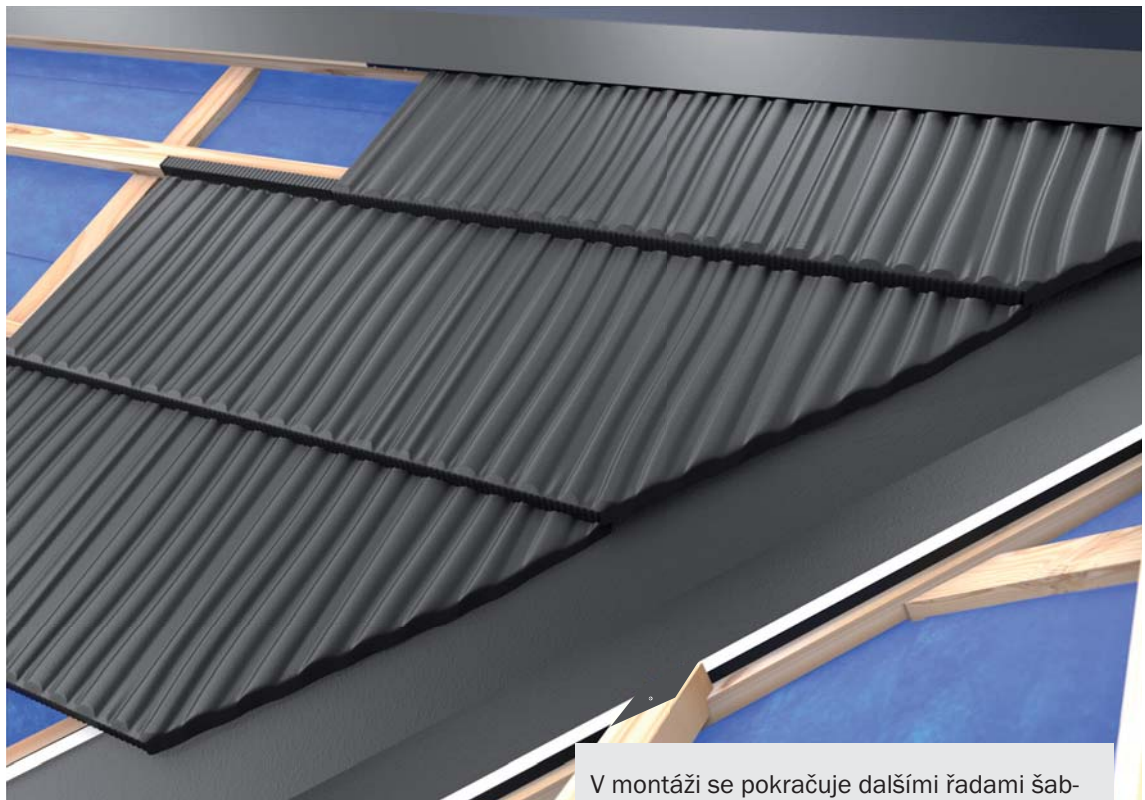

V montáži se pokračuje dalšími řadami šablon směrem k okapové hraně.



Montáž šablony v úžlabí.

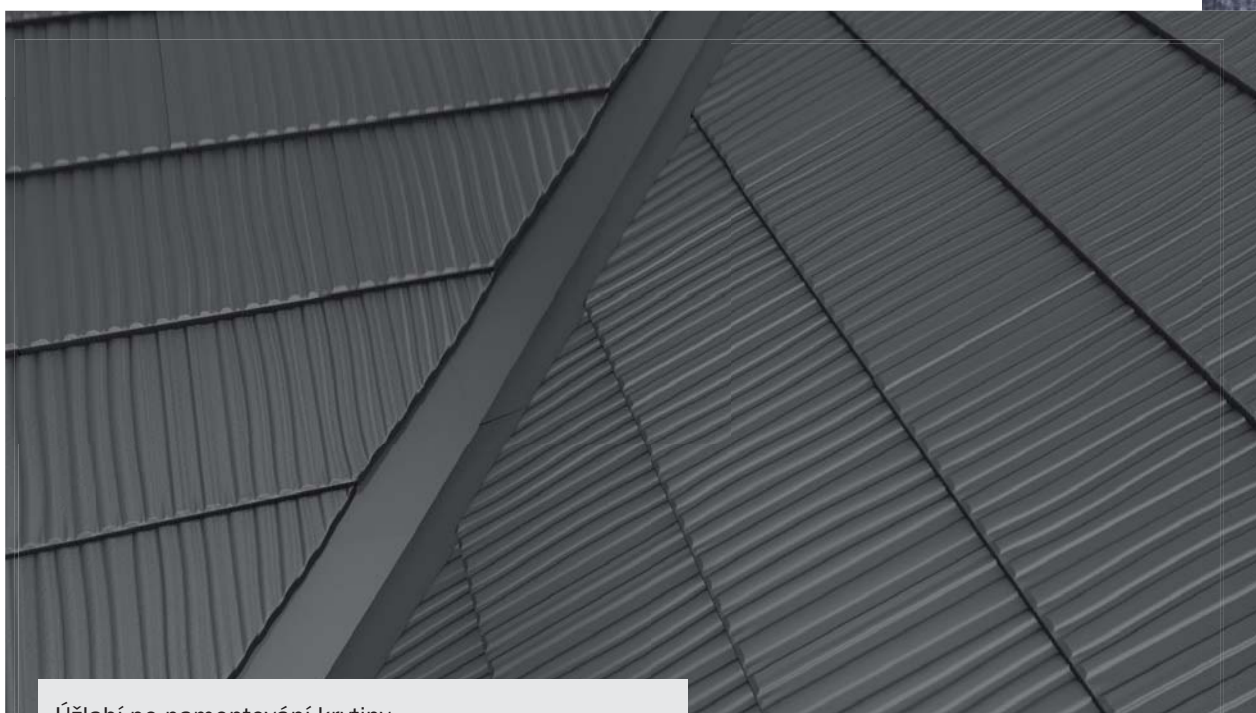

Úžlabí po namontování krytiny.

OPLECHOVÁNÍ KOMÍNU



Boční díl oplechování komínu.

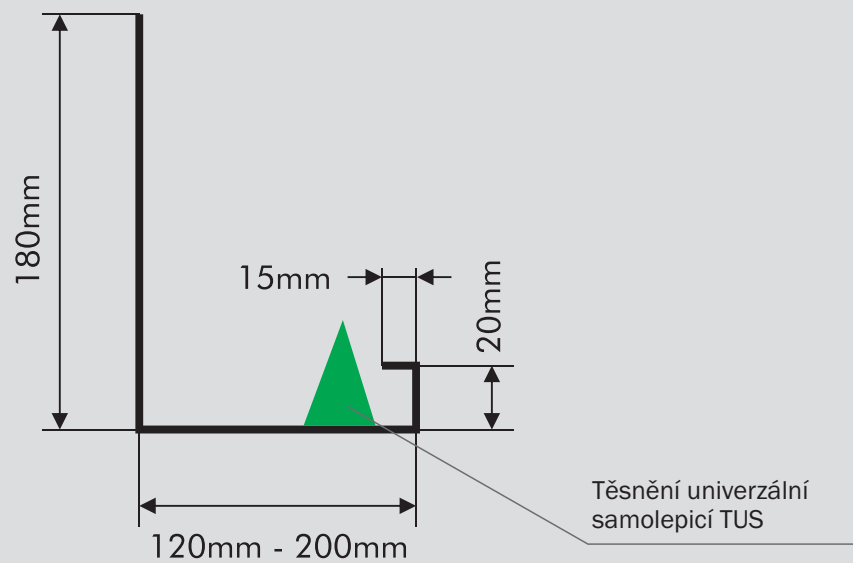

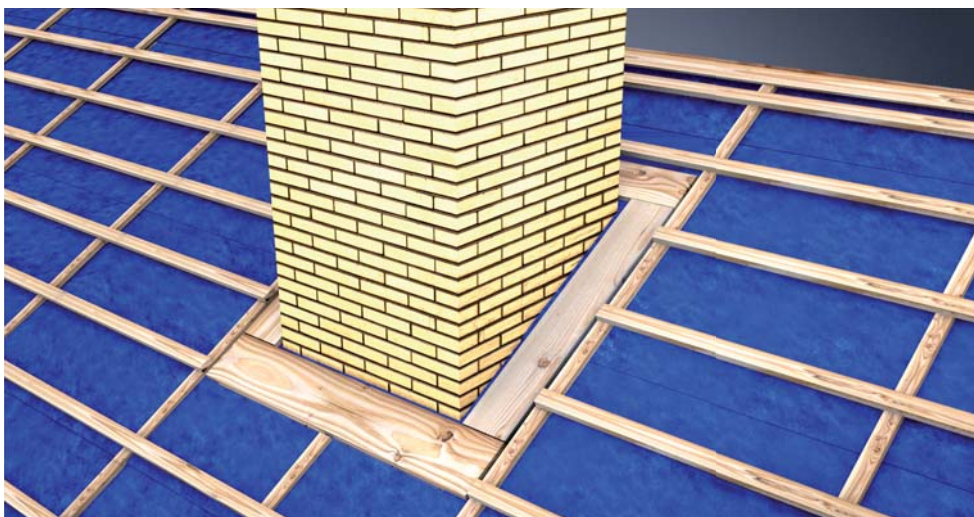

Příprava konstrukce z desek kolem komínu.

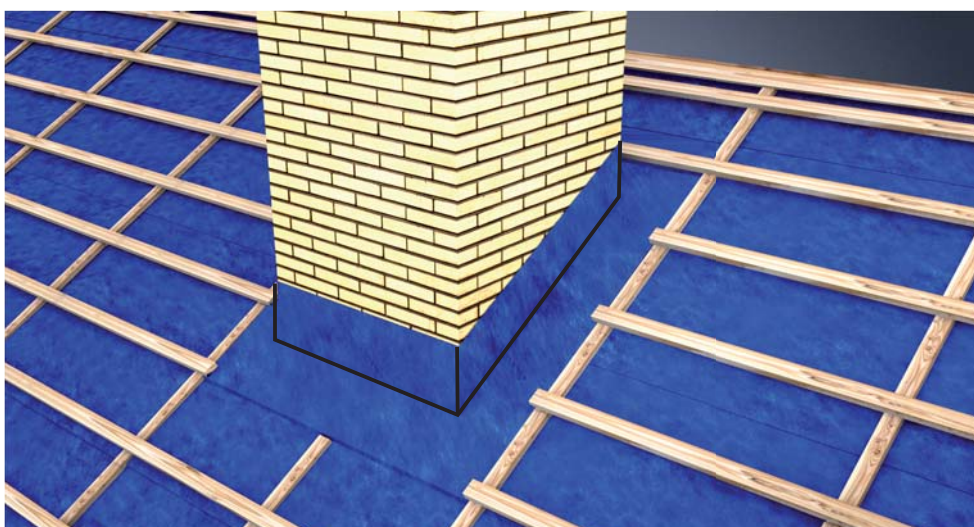

Vyvedení pojistné hydroizolační vrstvy na komín. Je nutné zajistit těsnost proti zafoukané vodě, sněhu a kondenzátu. Spoje a hrany olepit.



Zadní díl lemování komínu je potřeba vyprofilovat tak, aby mohl být uchycen do čela první latě za komínem.

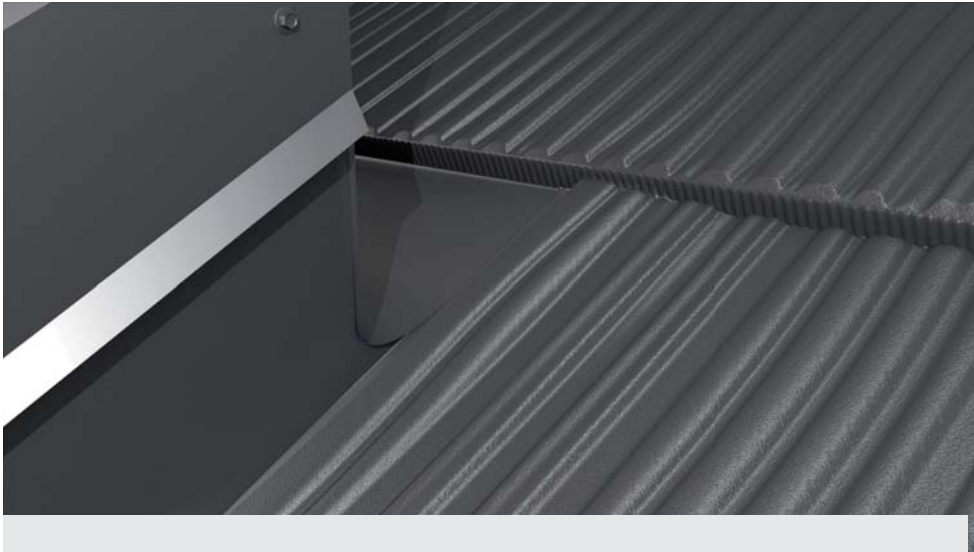

Zadní část lemování komínu po montáži krytiny.



Přední a boční díl lemování jsou na spodní straně kotveny do podkladního prkna nebo OSB desky.

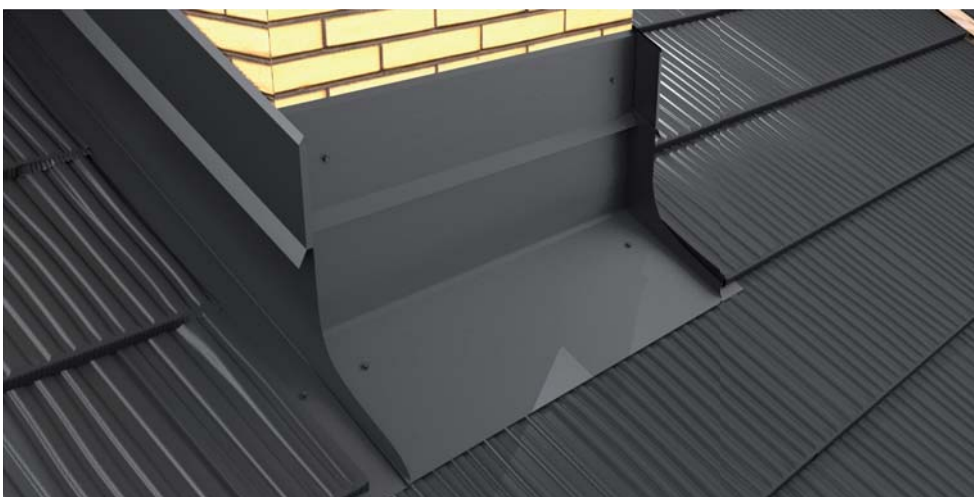

Lemování komínu je opatřeno dilatační lištou kvůli zajištění různé roztažnosti zdiva komínu a střechy.

HŘEBENÁČ A DRŽÁK HŘEBENÁČE

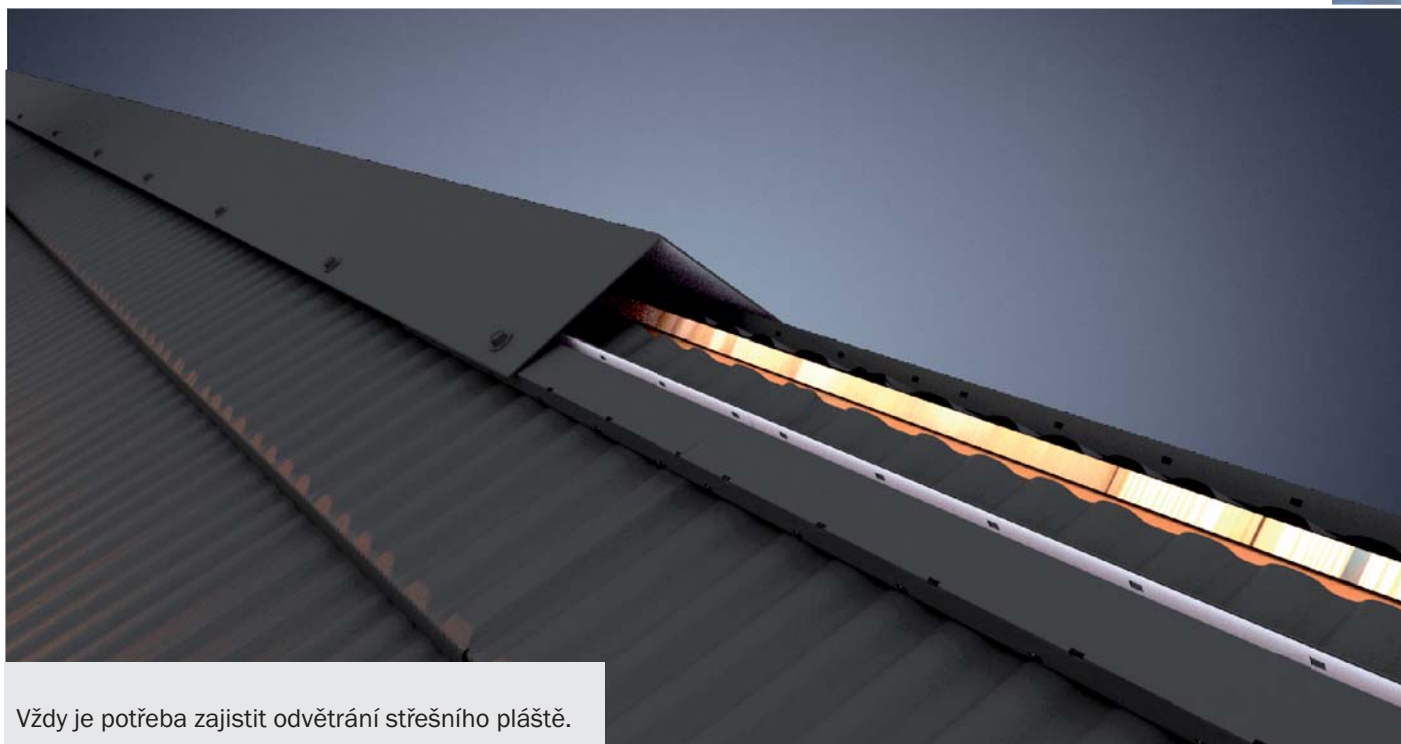

Vždy je potřeba zajistit odvětrání střešního pláště.



Schéma osazení hřebenače HRR.



Alternativní řešení za použití hřebenače SBM - HP.

ÚPRAVA ŠABLON U ZÁVĚTRNÉ LIŠTY

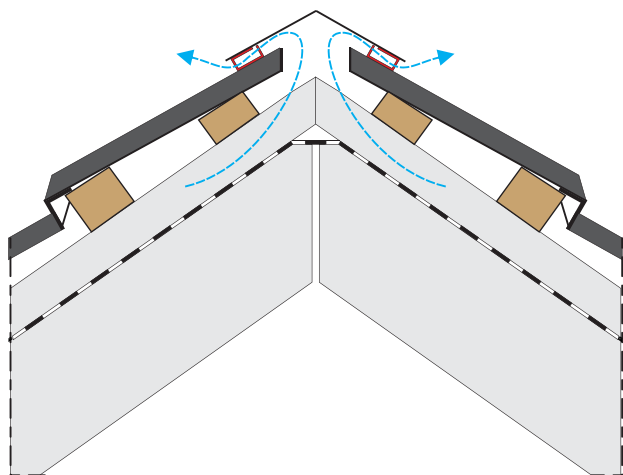
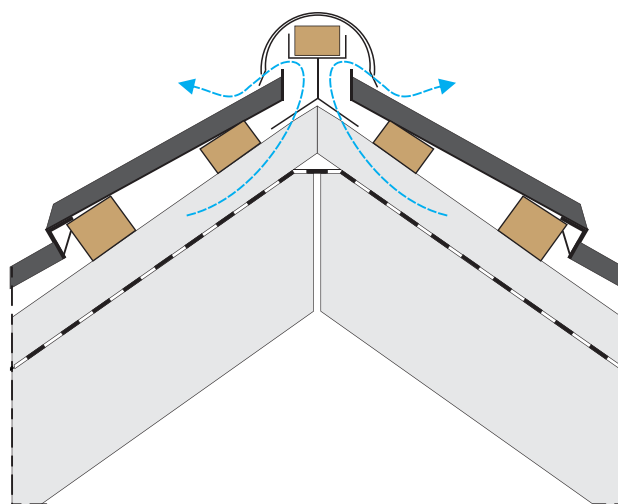
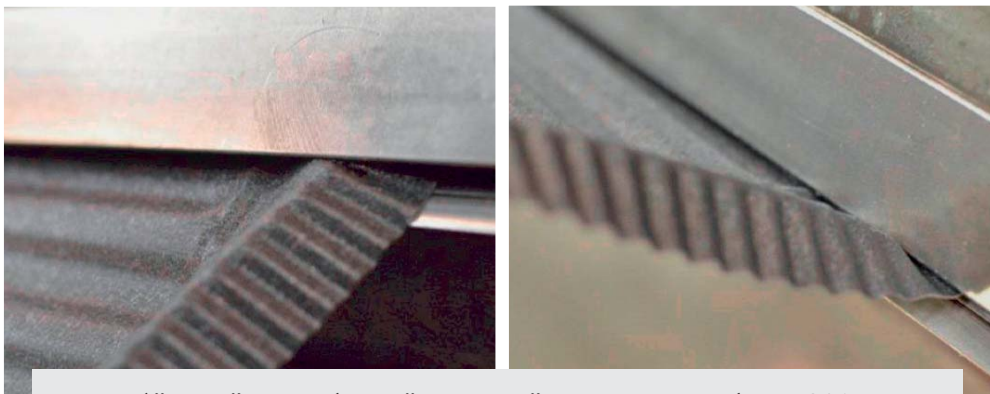

Na krajní šabloně je nutné vytvořit ohyb směrem nahoru pod úhlem 90°.

UKONČENÍ ZÁVĚTRNOU LIŠTOU

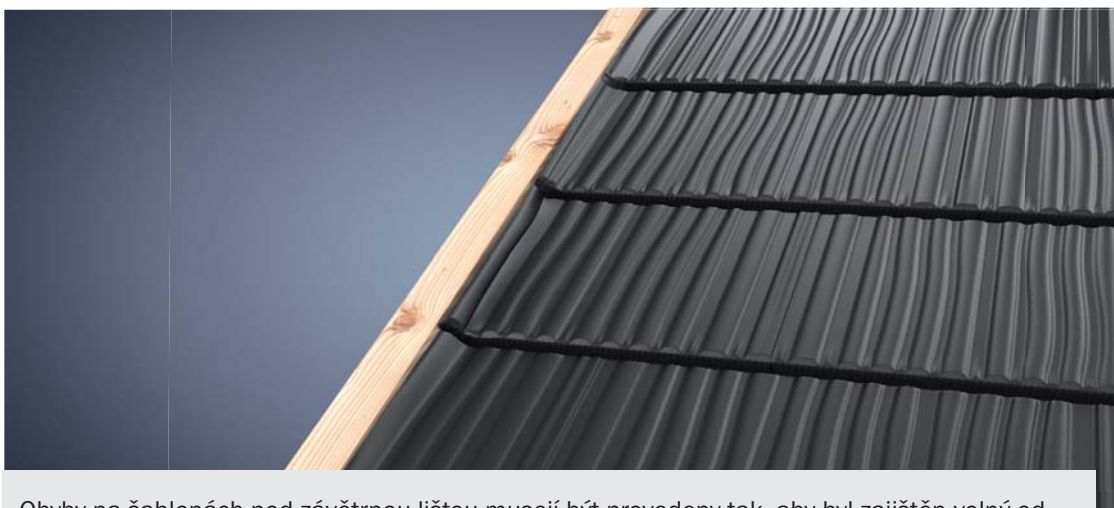

Ohyby na šablonách pod závětrnou lištou musejí být provedeny tak, aby byl zajištěn volný odtok vody a nehrozilo zatékání pod krytinu.

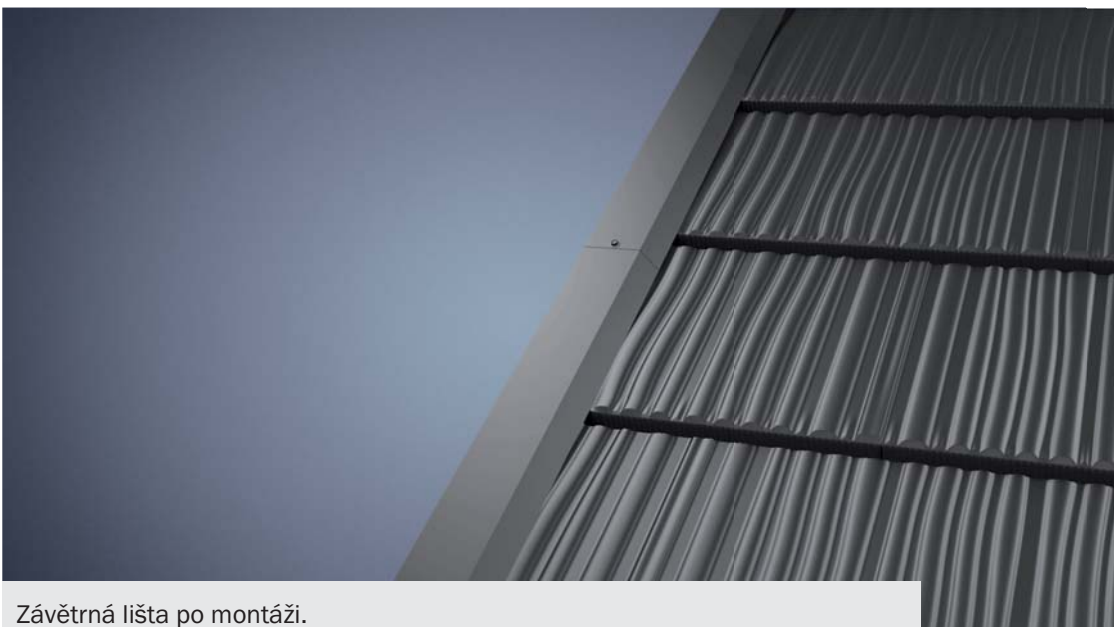

Závětrná lišta po montáži.



Schéma závětrné lišty horní ZL 120.



Schéma doplňkového oplechování pod závětrnou lištu (atyp).

Doplňkové oplechování pod závětrnou lištou je možné provést z rovinného plechu, ale i pomocí zkrácených částí šablon.

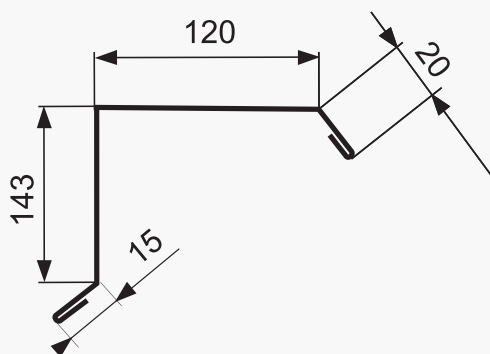

PŘÍPRAVA KONSTRUKCÍ PRO MONTÁŽ STŘEŠNÍHO OKNA (AURA)

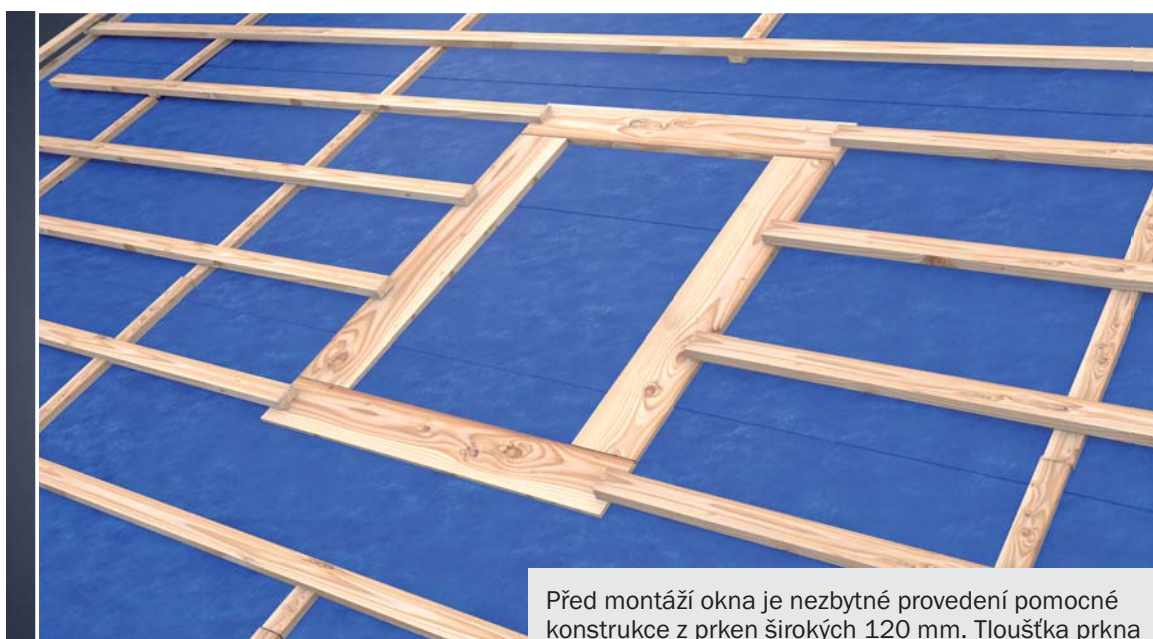

Před montáží okna je nezbytné provedení pomocné konstrukce z prken širokých 120 mm. Tloušťka prkna odpovídá výšce kontratatě.

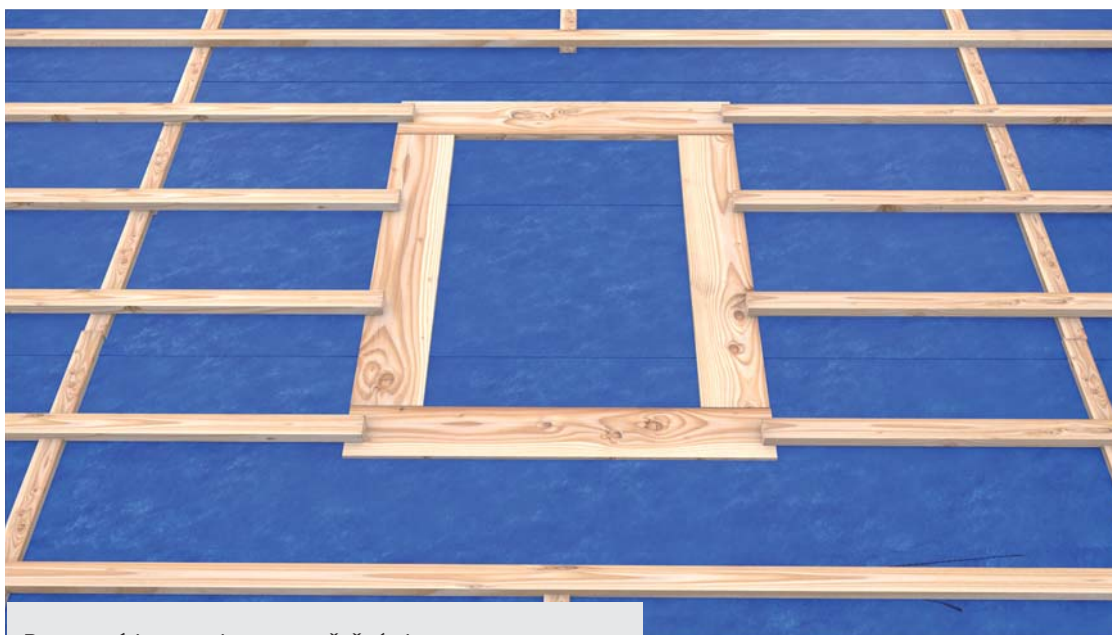

Pomocná konstrukce pro střešní okno.

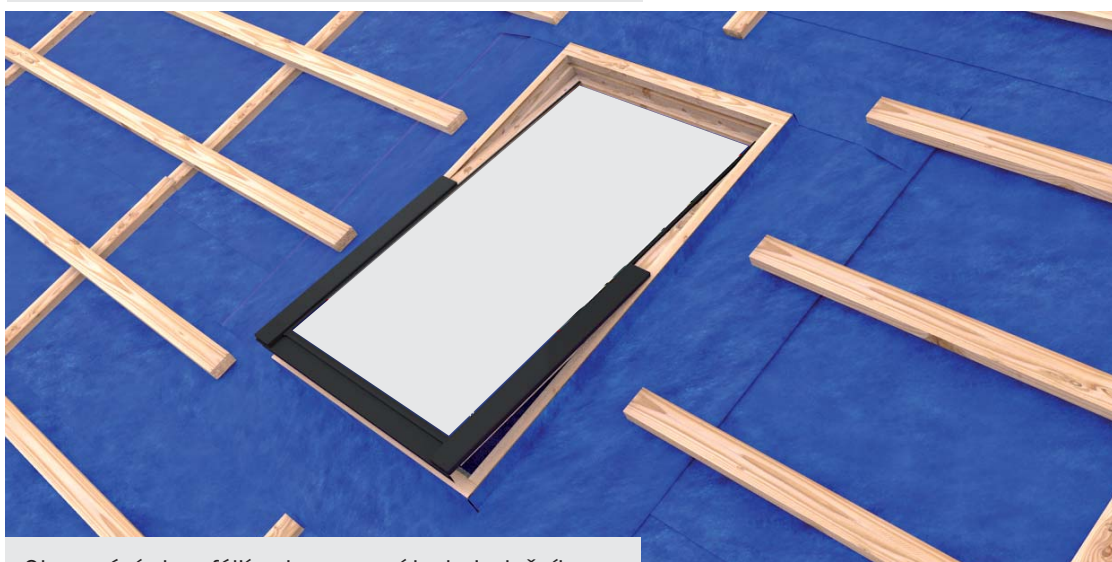

Olemování okna fólií nebo osazení hydroizolačního límce provádíme standardním způsobem, tak aby byla zajištěna vodotěsnost.

MONTÁŽ LEMOVÁNÍ STŘEŠNÍHO OKNA (AURA)



Lemování střešního okna je osazeno celou plochou na pomocnou konstrukci z prken. Latě musí být osazeny tak, aby končily na obvodu lemování.

PŘÍPRAVA ŠABLON PRO MONTÁŽ KOLEM STŘEŠNÍHO OKNA



UKONČENÍ KRYTINY KOLEM STŘEŠNÍHO OKNA

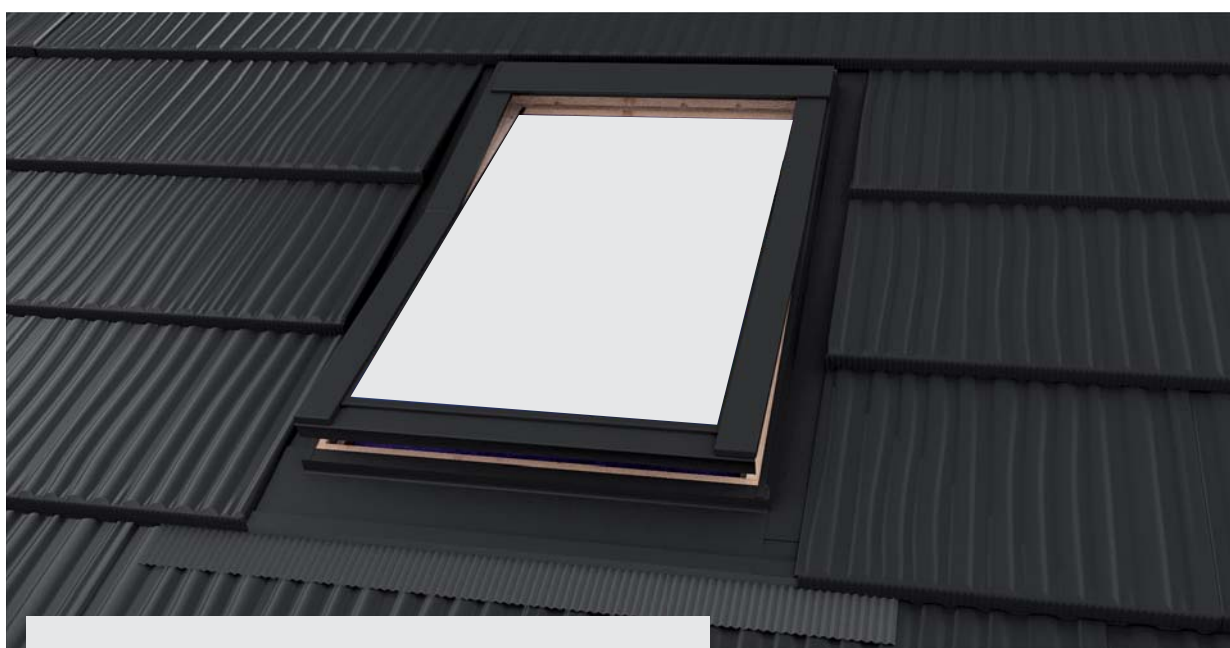

 **SATJAM**[®]
šindel



Délka modulu	400 mm
Délka tašky	370 mm
Stavební šířka	1 205 mm
Celková šířka	1 223 mm
Hmotnost na 1 m ²	cca 4,85 kg
Užitná plocha šablony	0,45 m ²
Min. sklon použití	15°
Počet šablon na 1 m ²	2,25 ks

POVRCHOVÉ ÚPRAVY



PURMAT[®]

matný polyuretan
50 mikrometrů
životnost 35–45 let



SATPUR

lesklý polyuretan
50 mikrometrů
životnost 35–45 let

