

# MONTÁŽNÍ NÁVOD STŘECHY

**Classic SR35-475D**

**Classic SR35-475C**

**STŘEŠNÍ KRYTINY, PŘÍSLUŠENSTVÍ, ROZMÍSTĚNÍ, POSTUP MONTÁŽE**

**RUUKKI**

• **Obsah**

Úvod ..... 3

Přejímka zboží, vyložení a manipulace při dodání,  
zaměření, bezpečnost práce ..... 4

Technické info ..... 4

Příslušenství ..... 5

Skladba střešního pláště, laťování ..... 7

Osová vzdálenost prken v závislosti  
na tloušťce plechu, pokládání šablon ..... 8

Podstřešní fólie ..... 8

Instalace střechy ..... 9

Montáž úžlabí ..... 10

Montáž štítového lemování, vytvoření náhradního falcu u štítové hrany ..... 12

Montáž hřebene ..... 13

Překrytí ..... 14

Montáž odvětrávacího komínku ..... 16

Montáž sněhové zábrany ..... 18

Montáž střešního okna ..... 19

Oplechování střešního okna ..... 20

Oplechování komínů ..... 21

Detaily (hřeben, pultové lemování, přechod střecha – stěna) ..... 24

Charakteristika povrchových úprav ..... 25

Převodní tabulka (stupně – procenta) ..... 26

• **Úvodem**

Postupy uvedené v montážním návodu jsou pouze vzorové a jako takové nemohou být uplatněny při montáži všech tvarů a typů střech. Technické řešení skladby střešního pláště včetně detailů u konkrétní střechy by mělo být navrženo v prováděcím projektu.

Ruukki je jediným výrobcem střešních krytin ve Finsku vlastní certifikát jakosti vydaný Centrem pro technický výzkum se sídlem ve Finsku (VTT). Tento certifikát se vztahuje na veškeré komponenty napříč výrobním programem střešních krytin.

• **Schematický obrázek:**

Střešní krytina, příslušenství – rozmístění a užití na střešní konstrukci

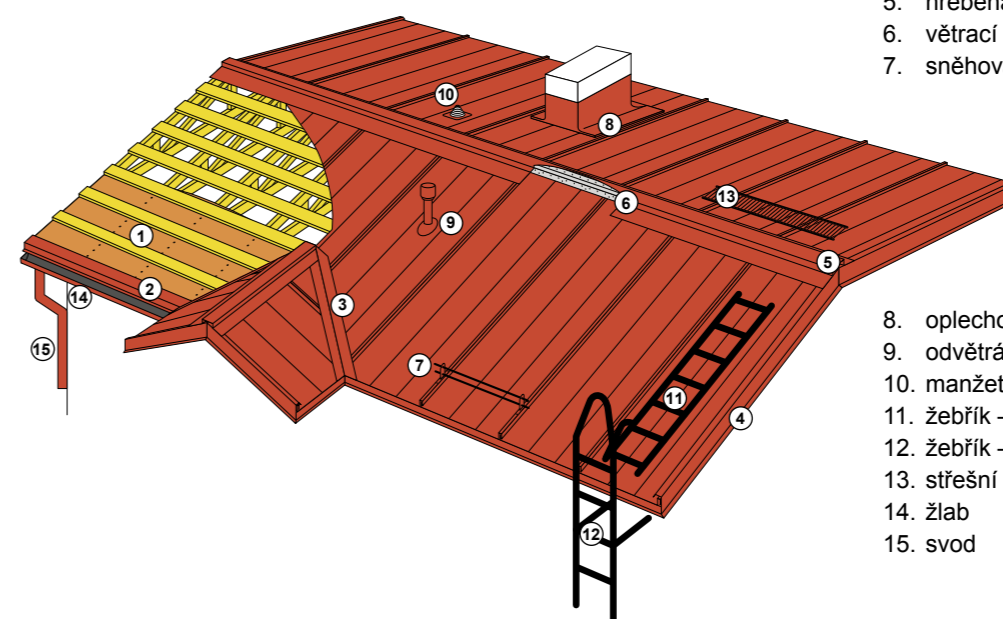

1. podstřešní fólie, kontralatě, střešní prkno
2. okapové lemování (větrací ochranný pás, lemovka pod folii)
3. úžlabí
4. štítové lemování
5. hřebenáč
6. větrací lišta
7. sněhová zábrana

8. oplechování komína
9. odvětrávací komínek
10. manžeta
11. žebřík – střecha
12. žebřík – stěna
13. střešní lávka
14. žlab
15. svod

**Classic premium SR35-475C (bez prolisů)**

Výška zámku	32 mm
Krycí šířka	475 mm
Celková šířka	505 mm
Maximální délka	10 000 mm
Minimální délka	800 mm
Tloušťka materiálu	0,50 mm
Množství zinku	275 g/m <sup>2</sup>
Hmotnost	5,2 kg/m <sup>2</sup>
Min. sklon střechy	6 ° (14 °) *

**Možno objednat také v provedení:**

1. Povrchová úprava Embossed
2. Ze spodní strany může být plech pokrytý antikondenzační protihlukovou úpravou



**Classic SR35-475D (s prolisy)**

Výška zámku	32 mm
Krycí šířka	475 mm
Celková šířka	505 mm
Maximální délka	10 000 mm
Minimální délka	800 mm
Tloušťka materiálu	0,50 mm
Množství zinku	275 g/m <sup>2</sup>
Hmotnost	5,2 kg/m <sup>2</sup>
Min. sklon střechy	6 ° (14 °) *

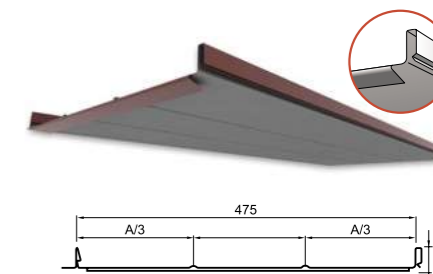

\* Střešní krytinu Classic je možno použít na střeších s minimálním sklonem 6 stupňů (v případě šablon, které nejsou děleny po své délce od okapové hrany k hřebeni). V případě, kdy se střešní krytina musí po své délce dělit, je možné krytinu Classic pokládat bez dodatečných opatření na sklony od 14stupňů.

● **Přejímka zboží**

Ujistěte se, že dodané zboží odpovídá objednávce a dodacímu listu. Jakékoliv nedostatky a závady při dodávce a jakékoliv škody vzniklé při přepravě musí být zapsány do dodacího listu včetně uvedení jména a podpisu přepravce a neprodleně nahlášeny společnosti Ruukki či obchodnímu zástupci. Společnost nepřebírá žádnou odpovědnost za jakékoliv výdaje, které vyvstanou v důsledku záměny způsobu montáže výrobku popsaného v těchto pokynech. Další upřesnění viz Všeobecné dodací podmínky společnosti Ruukki CZ s.r.o.

● **Vyložení a manipulace při dodání**

Šablony Classic jsou obvykle dodávány na paletách, což výrazně zjednodušuje manipulaci. Pokud se tak nestane, vykládají se střešní plechy z nákladního vozidla na rovný terén. Pod svazky plechů umístíte v jednodetových vzdálenostech přibližně 200 mm vysoké hranoly. Za normálních podmínek mohou být svazky střešní krytiny skladovány po dobu cca jednoho měsíce, a to zabalené. Pro delší skladování musí být svazky chráněny a vyspádovány, aby docházelo k odparu nebo odtékání zachycené vody. Střešní krytinu lze ve svazcích rovněž přemístit na střechu. Pokud přemísťujete šablony na střechu pomocí zdvihacího zařízení či jeřábu, nesnímejte z šablon jejich přepravní obaly dřívě, než budou šablony vyzdvíženy. Pokud manipulujete s jednotlivými kusy šablon, mějte na paměti, že dlouhé šablony nesmí být zvedány za konce, ani se nesmí o sebe navzájem třít. Nejlepší způsob manipulace je takový, že je pověsíte za hrany nebo drážky. Jednotlivé šablony jsou na střechu zvedány podél opor, které jsou vztyčeny mezi okapovou hranou a zemí. Během zdvihání šablon ze země si lze pomáhat přidržováním šablon po stranách. Během zdvihání se pod krytinou z bezpečnostních důvodů nezdržujte!

● **Zaměření**

Střešní krytina je v dodávce již nařezána na míru. Pro konstrukci úžlabí, valbových střešů a prostupů je ale nutné střešní šablony nařezat až na místě. Střešní šablony lze řezat prostřihovačem, nebo speciální okružní pilou určenou pro řezání ocelových plechů, nůžkami, vystřihovací děrovačkou nebo jakýmkoli jiným zařízením, které při řezání plechu nezpůsobuje jeho nadměrné zahřívání.

**Použití úhlové brusky s řezným kotoučem je přísně zakázáno. Pokud použijete k řezání šablon úhlovou brusku s řezným kotoučem, záruka na povrch plechů tímto automaticky pozbude platnosti.**

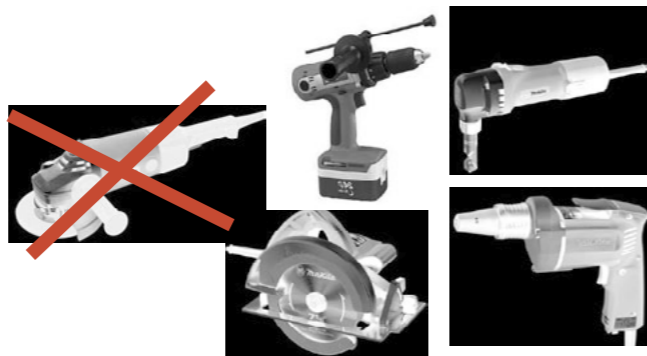

Před zahájením řezání zabezpečte ochranu šablon proti ostrým ocelovým šponám, které mohou poškodit jejich povrch. Všechny kovové úlomky a špony z vrtání, řezání nebo montáže je třeba důkladně zamést. Doporučujeme Vám, abyste jakékoli rýhy na povrchu a viditelné řezné hrany natřeli příslušnou barvou pro opravy. Je třeba zatírat pouze poškozenou část (opravná barva není určena k plošným opravám povrchu krytiny). Opravná barva nemá zcela stejné vlastnosti jako originální povrchová úprava, a proto může v průběhu let získat odlišný odstín než originální povrchová úprava. Použití jiné opravné barvy než od společnosti Ruukki CZ s.r.o. může mít za následek neuznání případné reklamace.

● **Bezpečnost práce**

Při práci s krytinou vždy používejte pracovní rukavice a ochranný oděv. Dávejte pozor na ostré hrany a rohy. Nezdržujte se pod krytinou během jejího přemísťování. Zajistěte, aby zdvihací lana byla v provozuschopném stavu, patřičně nainstalována a aby jejich nosnost odpovídala hmotnosti krytiny. Nedopusťte, aby se s krytinou manipulovalo při silném větru. Při práci na střeše buďte velmi opatrní a používejte k zajištění bezpečnostní lano a obuv s měkkou podrážkou. Práce musí být provedeny v souladu se všemi platnými bezpečnostními regulačními opatřeními.

● **Příslušenství**

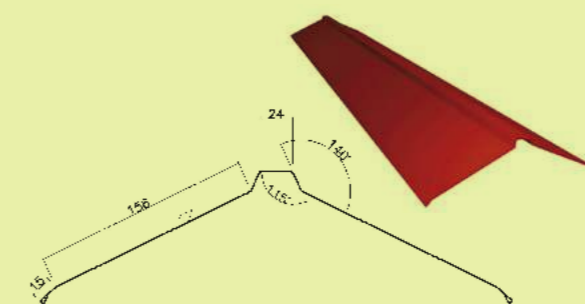

**Hřebenáč hladký RA9AR**  
krycí délka 1900 mm

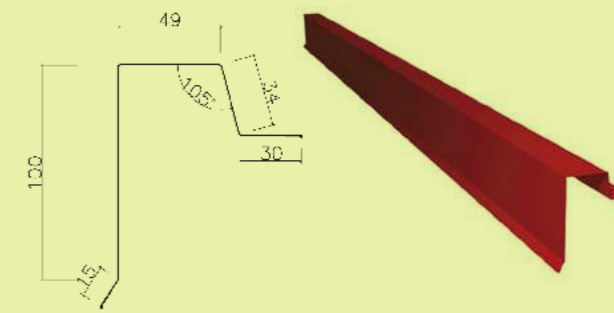

**Štítové lemování RA9AEF**  
krycí délka 1900 mm

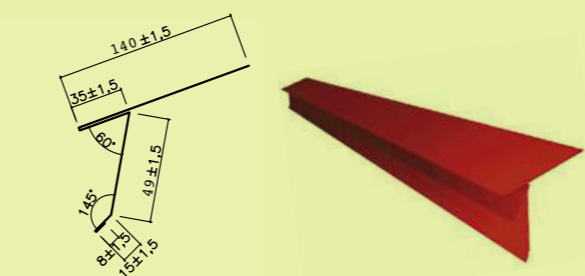

**Okapové lemování prodloužené RA1AECZ**  
krycí délka 1900 mm

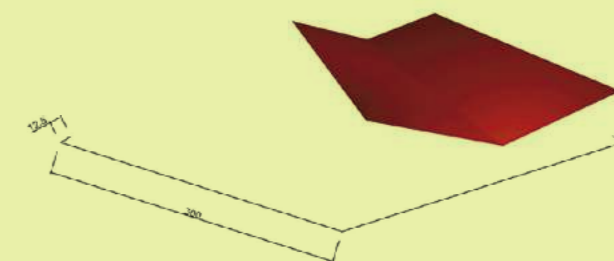

**Úžlabí 625RA1BV** - krycí délka 1700 mm  
Může být i se stojatou drážkou případně zapuštěné

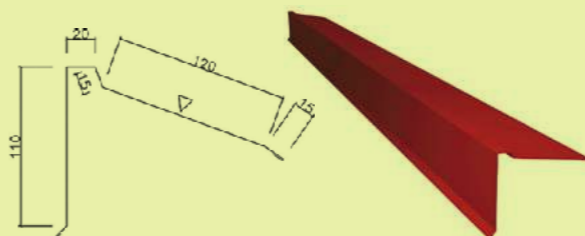

**Lemování pultové hrany RA1AEU**  
krycí délka 1900 mm

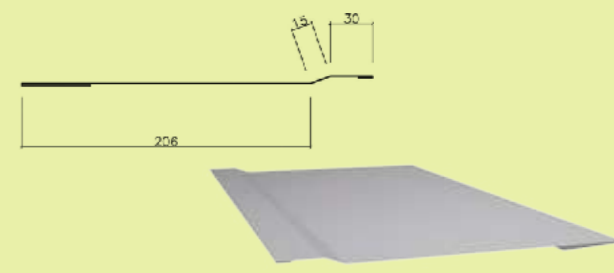

**Mezikus pro napojení krytiny Classic RA1ACJ**  
šířka 460 mm

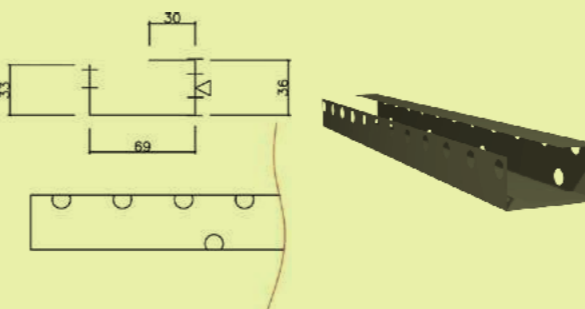

**Větrací lišta RA1AS460**  
délka 460 mm pro hřebenáč vodorovný a 3000 mm pro hřebenáč šikmý (nároží)

Poznámka:  
Veškeré dostupné příslušenství pro střešní krytinu Classic naleznete v aktuálním ceníku RUUKKI.

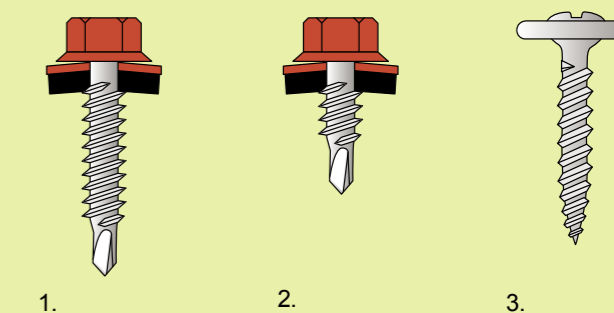

**Spojovací materiál**

1. šroub 4,8 × 35 mm (250 ks/bal)
2. šroub 4,8 × 20 mm (250 ks/bal)
3. šroub 4,2 × 25 mm s plochou hlavou (250 ks/bal)

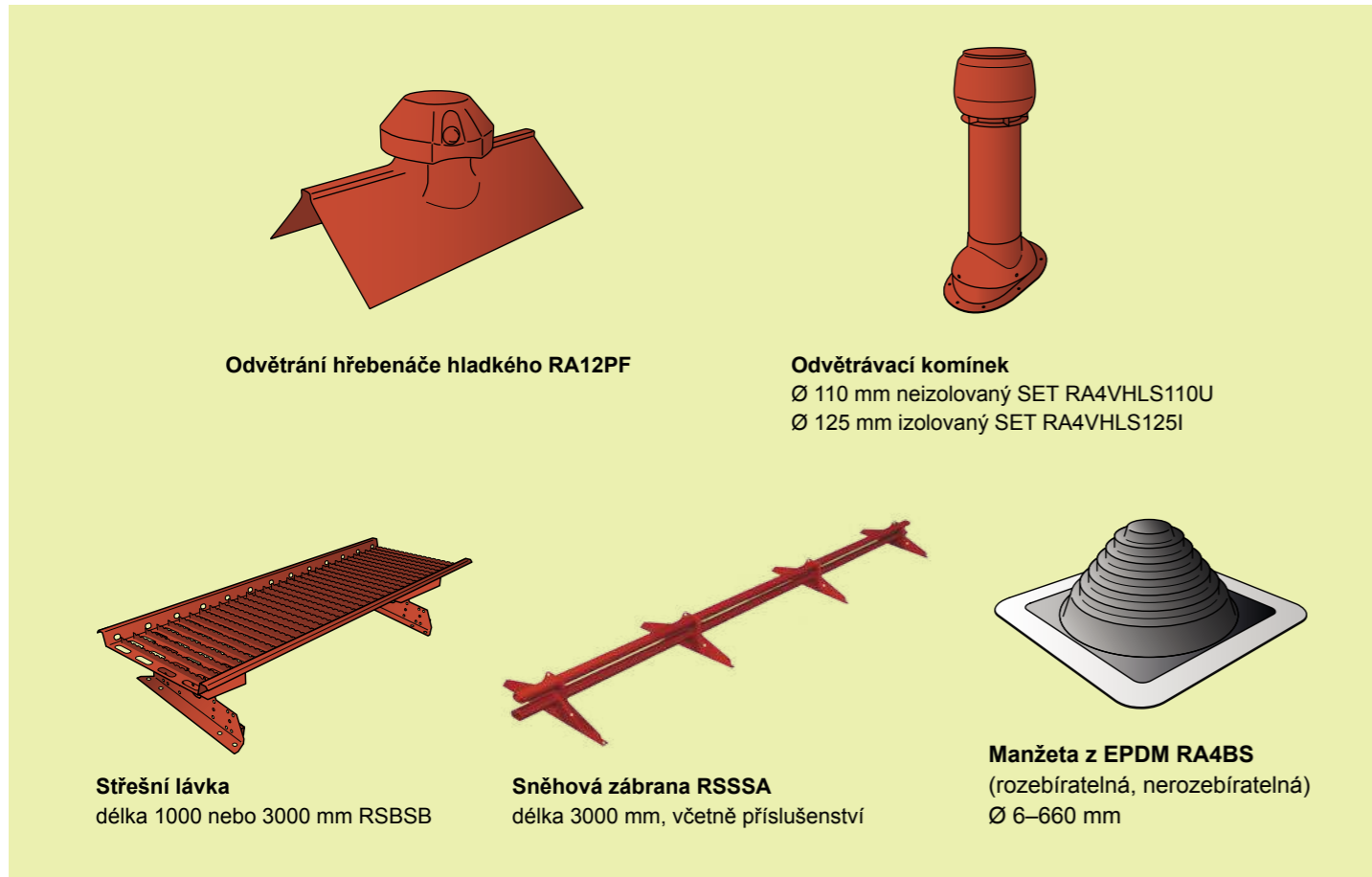

● Skladba střešního pláště

1. Nezateplená střešní konstrukce

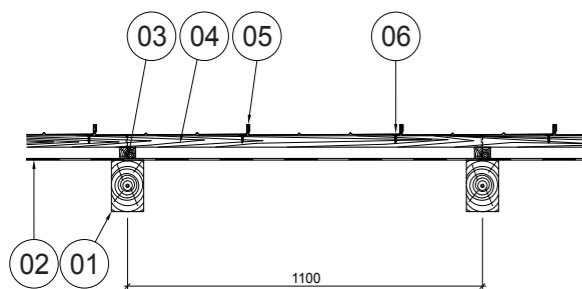

Legenda

1. Krokev
2. Fólie
3. Kontralať 40 × 60 mm
4. Prkno 28 x 100 mm
5. Střešní krytina Classic SR35-475D
6. Šroub do dřeva 4,2 × 25 mm

2. Zateplená střešní konstrukce

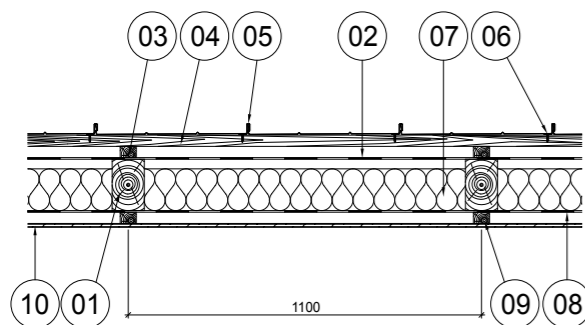

Legenda

1. Krokev
2. Fólie
3. Kontralať 40 × 60 mm
4. Prkno 28 x 100 mm
5. Střešní krytina Classic SR35-475D
6. Šroub do dřeva 4,2 × 25 mm
7. Tepelná izolace
8. Parozábrana
9. Dřevěný rošt
10. Podhled (sádrokarton, palubky)

3. Zateplená střešní konstrukce

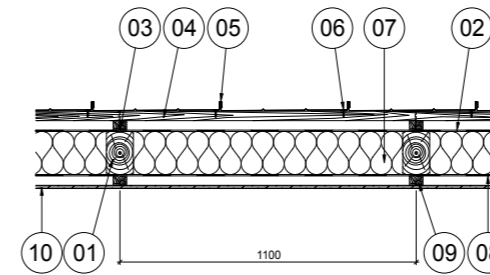

Legenda

1. Krokev
2. Fólie
3. Kontralať 40 × 60 mm
4. Prkno 28 x 100 mm
5. Střešní krytina Classic SR35-475D
6. Šroub do dřeva 4,2 × 25 mm
7. Tepelná izolace
8. Parozábrana
9. Dřevěný rošt
10. Podhled (sádrokarton, palubky)

Laťování

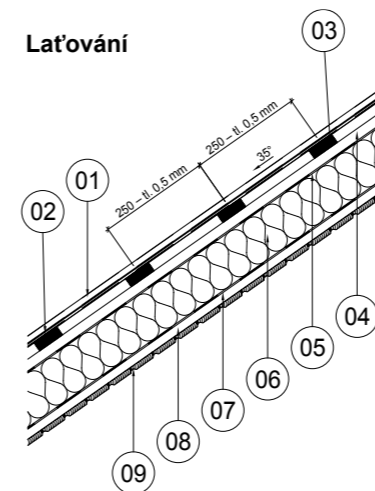

Legenda

1. Střešní krytina Classic SR35-475D
2. Šroub do dřeva 4,2 × 25 mm
3. Prkno 28 x 100 mm
4. Kontralať 40 × 60 mm
5. Fólie
6. Tepelná izolace
7. Parozábrana
8. Dřevěný rošt
9. Podhled (sádrokarton, palubky)

Detail u okapu - plné bednění + strukturovaná dělicí vrstva

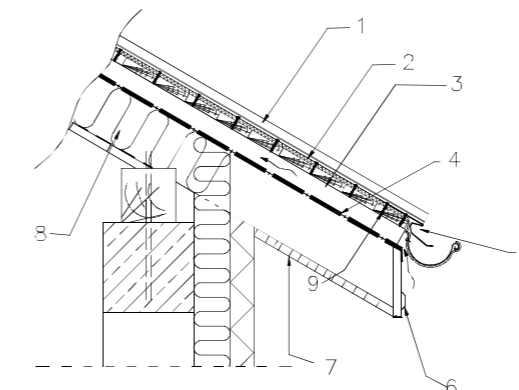

Legenda

1. Krytina Classic
2. Plné bednění z desek např. 28x100mm na plné bednění se může položit strukturovaná dělicí vrstva
3. Kontralať
4. Fólie
5. Okapové lemování pro Classic
6. Oplechování z hl. plechu
7. Bednění
8. Tepelná izolace
9. Šroub pro Classic

Na střechy, nacházející se na místech nadměrně zatěžovaných vnějšími vlivy, větrem, případně na střechy s nízkým sklonem, doporučujeme použít Classic s antikondenzační (protihlukovou) úpravou, nebo mezi prkna a krytinu vložit strukturovanou dělicí rohož nebo geotextilii. Strukturovaná dělicí rohož položená přímo na prknech nenahrazuje odvětrání dvouplášťové střechy. Nedoporučujeme používání OSB desek, jak pod fólii, tak pod krytinu.

## Montážní postup

- Krytinu je možné pokládat jak na plné bednění, tak na bednění s mezerami o max. osové rozteči 250 mm.

Rozměr prken dle vzdálenosti krovů:

osová vzdálenost	min. rozměr prken
600 mm	22 × 100 mm
900 mm	28 × 100 mm
1200 mm	32 × 100 mm

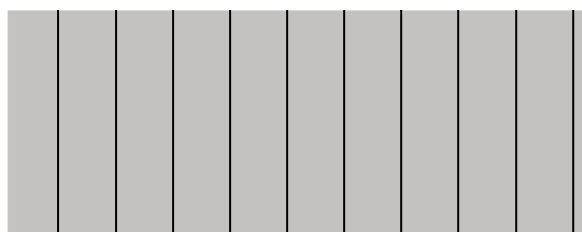
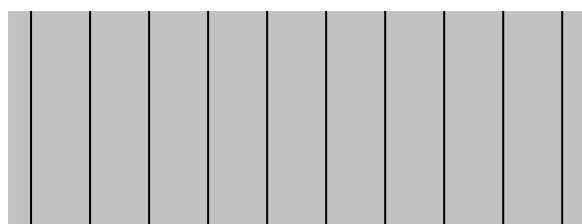

Příklad pokládky fólie

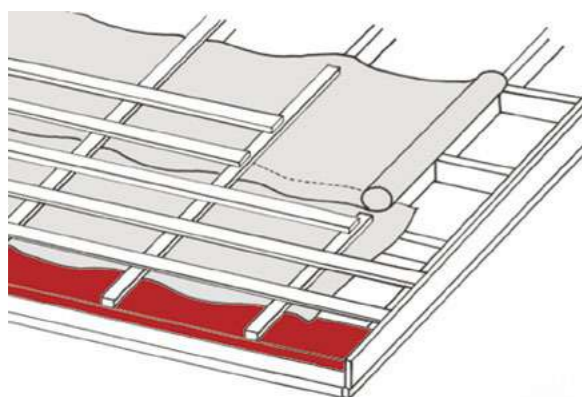

- Při pokládce střešních šablon na kovové latě je nutné mezi latě a šablonu vkládat akustické těsnění!

Uvedené osové vzdálenosti a rozměry prken jsou pouze orientační, mohou se lišit dle konkrétních sněhových oblastí. Doporučujeme konzultovat s projektantem, (řešeno v prováděcím projektu).

- Montáž štítového prkna

Nakonec prken u štítové hrany připojíme štítové prkno. K tomuto štítovému prknu připevňujeme štítové lemování.

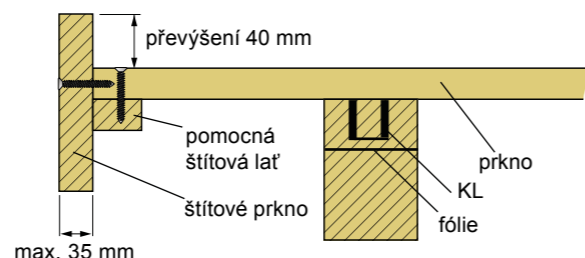

- Pokládání šablon

Střešní krytinu Classic lze pokládat jen z pravé strany. Ne vždy však vyjde celá šablona na obou stranách. V případě požadavku estetického vzhledu je zapotřebí si šablony předem rozměřit a klempířsky upravit dle potřeby. Pokládka zleva je možná, ale je nutno spodní části šablon upravit.

- Podstřešní fólie

Základní podmínkou je výběr vhodného typu podstřešní fólie (dle prováděcího projektu). Před započatím montáže fólie je třeba na střešní konstrukci namontovat lemovku pod fólii (okapnici). Montáž podstřešní fólie začněte horizontálně a postupujte od okapu ke hřebeni. Přesah podstřešní fólie by u štítových zdí měl činit nejméně 200 mm za rovinu stěny. Podstřešní fólii nejprve přichyťte sponkovačkou na krokve v místě, kde bude překryta dalším pruhem fólie. Finální uchycení je provedeno přibitím dřevěné kontralatě (pro zajištění odvětrávání) z horní strany podstřešní fólie ve směru krovů. Na hřebeni provedte montáž podstřešní fólie dle pokynů v detailech (str. 22–23). Podstřešní fólie by se v horizontálním spoji měla překrývat přibližně o 150 mm. Pokud je třeba fólii nastavit v podélném směru, musí se tak učinit v místě krokve a délka přesahu musí být minimálně 100 mm.

Pro sklon menší než 15 stupňů je nutné konzultovat aplikaci fólie s jejím výrobcem. Je doporučováno fólii pokládat na pevný povrch (pevná izolace, bednění), mít slepené spoje fólie a utěsněné spojení mezi fólií a kontralatí.

- Instalace střechy

Před instalací prvního pásu krytiny nainstalujte okapové zakládací lemování Classic. Okapové lemování se instaluje v přímém směru a nejprve se upevní pozinkovanými šrouby Classic k prvnímu prknu. Správného vyrovnaní okapového lemování můžete dosáhnout například vyznačením přímkou podél okapu pomocí vyrovnávacího provázku.

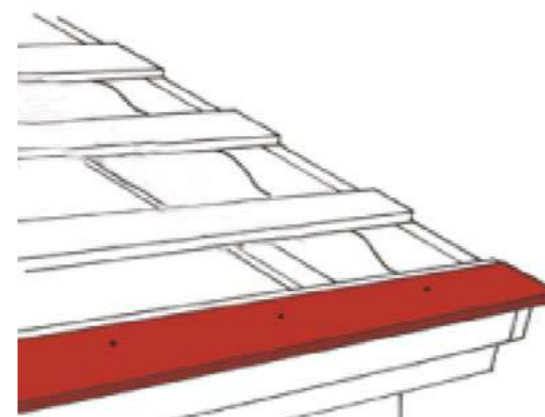

První modul krytiny nainstalujte k pravému okraji střešního pláště tak, aby se ohyb na spodním konci pásu krytiny nacházel pod okrajem okapového lemování. Pak pás krytiny povytáhněte nahoru směrem k hřebeni tak, aby spodní část ohybu plechu u pásu krytiny byla těsně nasunuta na okapové lemování. S instalací každého dalšího pásu postupujte stejně.

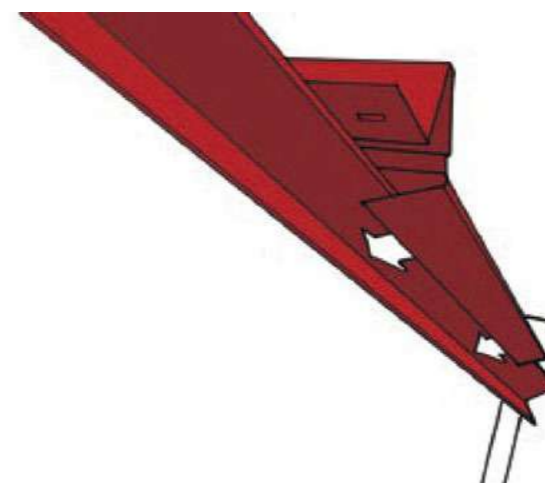

Pás krytiny nejprve upevněte za spodní roh pouze jedním šroubem.



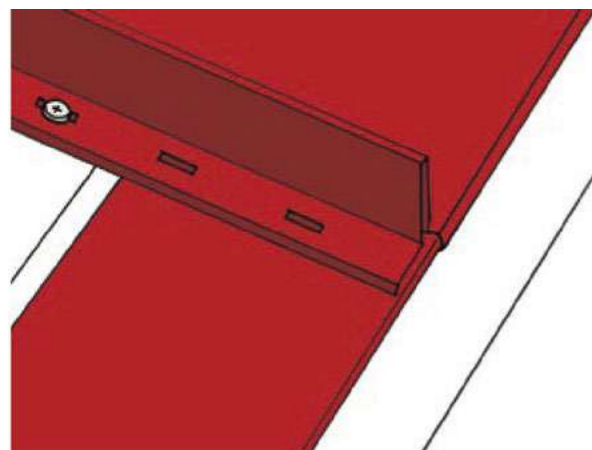

Krytinu upevněte přibližně ve středu otvoru. Max. vzdálenost šroubů cca 250 mm. Věnujte pozornost správnému dotažení a směru šroubování. Nadměrně dotažené šrouby budou bránit v dilataci plechu. Pokud šrouby nebudou zašroubovány rovně, zabrání navazujícímu sousednímu plechu dosáhnout až na spodek spoje.

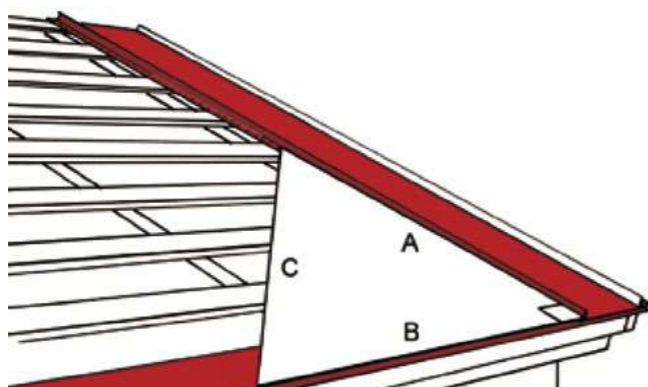

Instalaci prvního pásu krytiny věnujte mimořádnou pozornost. Vyrovnáním prvního pásu krytiny do pravého úhlu s okapovým lemováním usnadníte instalaci zbývajících plechů. Pravý úhel (90 °) lze určit pomocí pravoúhlého trojúhelníku, jehož strany mají následující délky:  
A = 3 m  
B = 4 m  
C = 5 m.

Vyznačte na pásu krytiny rozměr A a na okapovém lemování rozměr B.



Otočením pásu krytiny kolem pevného bodu nastavte délku strany C. Jestliže je délka strany C přesně 5 m, je krytina v pravém úhlu vzhledem k okapovému lemování.

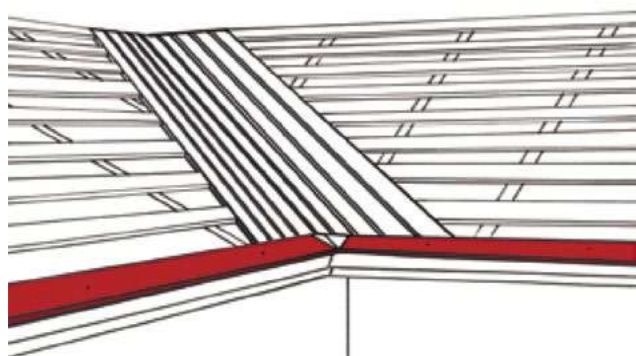

● **Montáž úžlabí**

Úžlabí vždy pokládáme na bednění nebo hustý rošt vytvořený z prken. Před osazením úžlabí upravte řezáním okapové lemování do příslušného tvaru a osadte do rohu úžlabí.

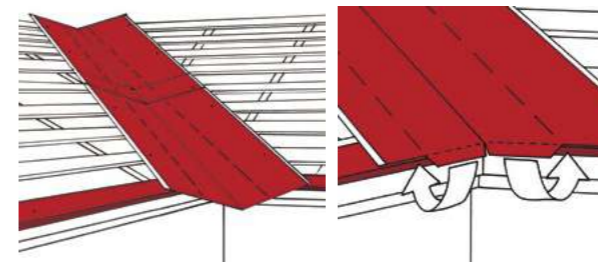

Osadte úžlabí do správné polohy. Úžlabí nejprve připevněte pomocí příponek vyrobených z tabule plechu šroubem s plochou hlavou (4,2 × 25 mm). Vzájemný přesah úžlabních plechů při napojení by měl být 300 mm. K utěsnění přesahů doporučujeme použít těsnící tmel, nebo EPDM pásku. V okapové hraně seřízněte úžlabí dle tvaru střešní konstrukce.

Úhel řezu střešních šablon v úžlabí lze stanovit například pomocí sestaveného trojúhelníku.

Na zadní straně střešní šablony si narýsujte čáru stříhu. Poznámka: Ujistěte se, že rozměry a tvar řezu odpovídají těm zamýšleným. Střih proveďte ze zadní strany střešní šablony.

Nařezané střešní šablony namontujte až po vrchol úžlabí. Během montáže se ujistěte, že úhel úžlabí odpovídá nakreslené čáře. Střešní šablony namontované do úžlabí připevněte těsně za úžlabním plechem třemi farmářskými šrouby (4,8 × 35 mm) do prken.

Další možnou variantou řešení přechodu krytiny do úžlabí je vytvoření zpětného ohybu na spodní části krytiny a její zaháknutí buď přímo do úžlabí, a nebo do pomocné lišty.



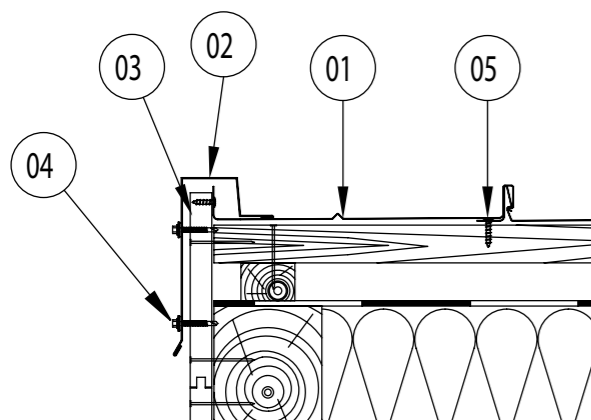

• **Montáž štítového lemování**

1. Krytina Classic
2. Štítové lemování
3. Štítová deska
4. Šroub 4.8x35 mm
5. Šroub do dřeva 4,2 × 25 mm

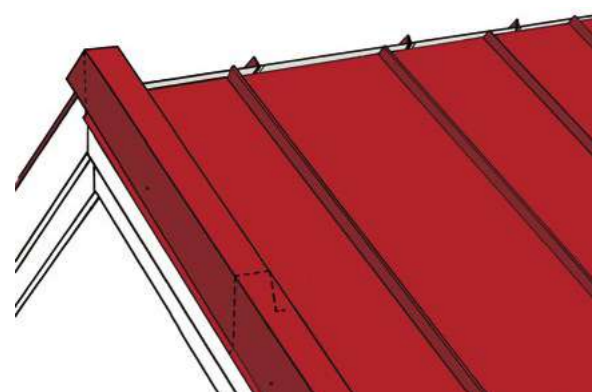

Montáž štítového lemování vedte vzestupně od okapové hrany. Štítové lemování se musí překrývat minimálně 100 mm. Štítové lemování připevněte shora a z boku farmářskými šrouby (4,8 × 35 mm) do štítového prkna zhruba po 1000 mm. V žádném případě se nesmí připevňovat do střešní šablony!

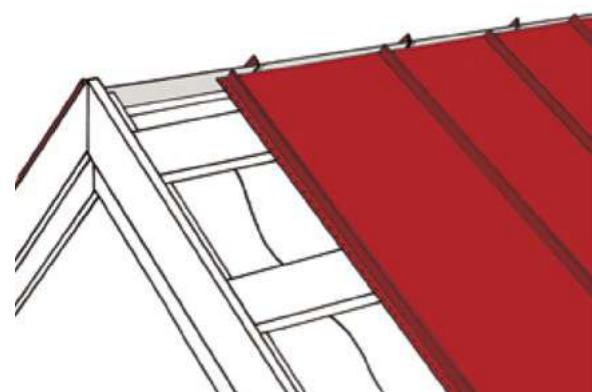

• **Vytvoření náhradního falcu u štítové hrany**

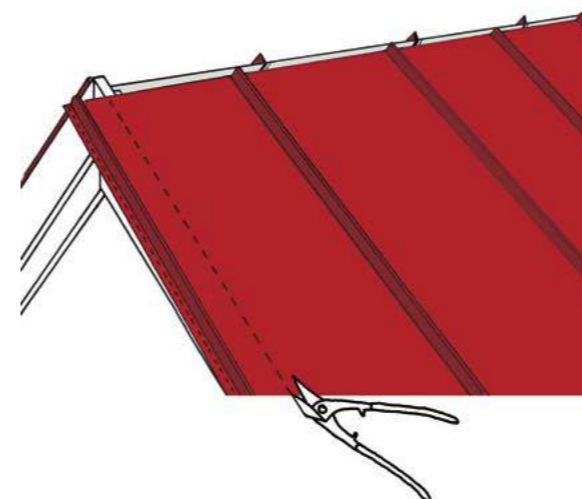

Místo ohybu a stříhu si naznačíme na střeše. Délka ohybu by měla být 30 mm (stejná výška jako přednastavený falc). Střešní šablonu seřízněte podle vyznačené čáry. Seříznutou střešní šablonu vložte mezi dvě latě a pomocí gumového kladívka ohněte.

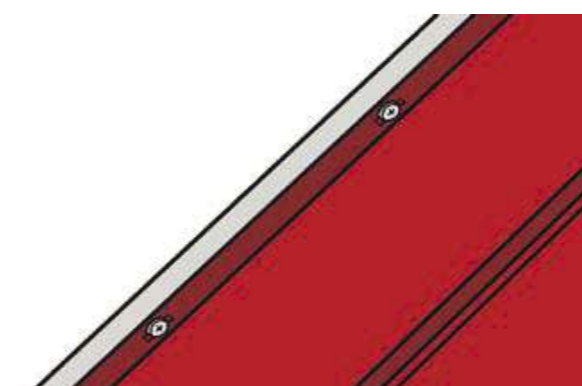

Upravenou střešní šablonu připevníme šrouby s plochou hlavou (4,2 × 25 mm) nebo pomocí příponek vyrobených z plechu do štítového prkna. Samozřejmě otvory na šrouby musí být vytvořeny větší kvůli tepelné roztažnosti plechu.

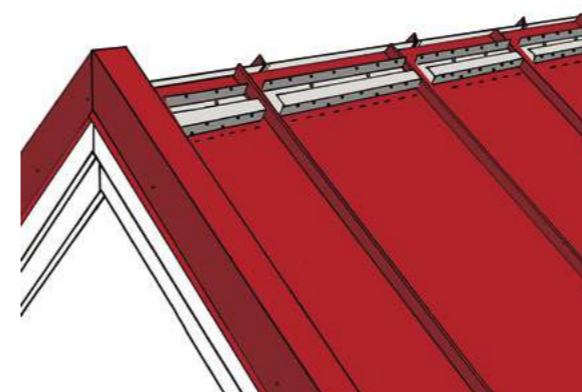

• **Montáž hřebene**

Po ukončení montáže střešních šablon následuje montáž odvětrávacích lišt hřebene. Vnější hranu odvětrávací lišty umístěte ve vzdálenosti 20 mm směrem dovnitř od spodní hrany hřebenáče. Odvětrávací lišty se připevňují do rovné části šablon Classic dvěma farmářskými šrouby (4,8 × 20 mm). **Tyto odvětrávací lišty nesmí být upevněny k prknům, ale pouze ke střešní krytině!**

**U nízkého sklonu doporučujeme pod odvětrávací lištu vkládat těsnicí pásku, nebo tmel a horní konec krytiny ohnout směrem ke krytině!**

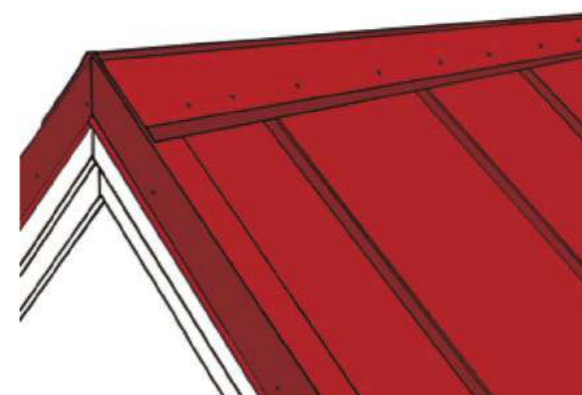

Hladký hřebenáč připevněte k odvětrávací liště pomocí farmářských šroubů (4,8 × 20 mm) ve vzdálenosti maximálně 500 mm od sebe. Délka přesahu při napojování hřebenáčů musí být minimálně 100 mm.

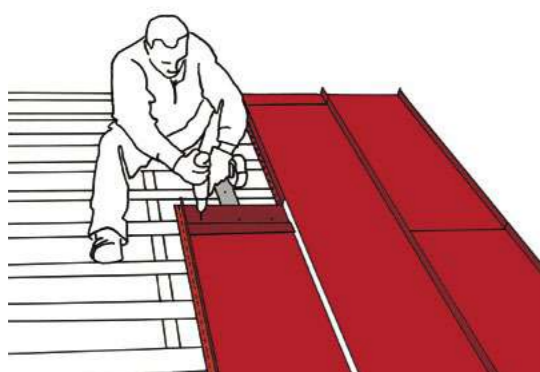

● **Podélný spoj**

Maximální délka pásu krytiny Classic je 10 m. V případě střešních pláštů delších než 10 m je vyžadováno podélné překrytí. Jestliže je u střešního pláště vyžadováno více než jedno podélné překrytí, doporučuje se, aby jednotlivá překrytí byla umístěna střídavě ve vzdálenosti jedné třetiny délky střešního pláště. Přitom však musí být vzdálena alespoň 700 mm od sebe. Během instalace věnujte pozornost umístění překrytí plechů. V problémových situacích se obraťte na naše technické oddělení.

Šablonu vyžadující prodloužení upevněte ke střešní latě pomocí šroubů Classic. Mezikus nainstalujte na konec plechu. Mezikus upevněte pomocí tří šroubů Classic, které nesmí být prošroubovány až do prkna (v případě nýtů platí stejné pravidlo). Po předchozí konzultaci s technikem společnosti Ruukki je možné provést, za určitých podmínek, překrytí pásu bez použití mezikusu.

Paličkou poklepejte na spoje obou pásů krytiny minimálně v délce, aby se zmenšila velikost spojů tak, že bude možné umístit horní pás krytiny.

Tam, kde má být umístěný mezikus, odřízněte ochrannou pásku spoje. Pásku odstraňte až po umístění horního plechu.

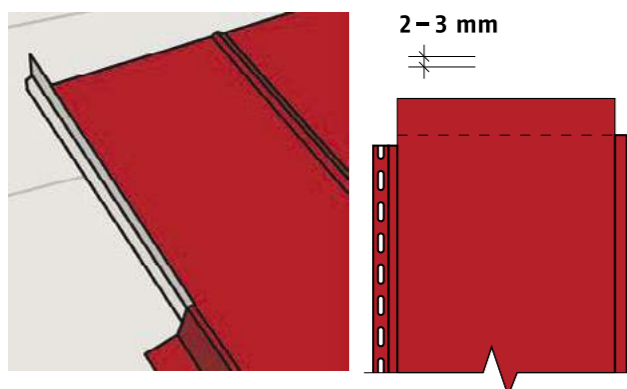
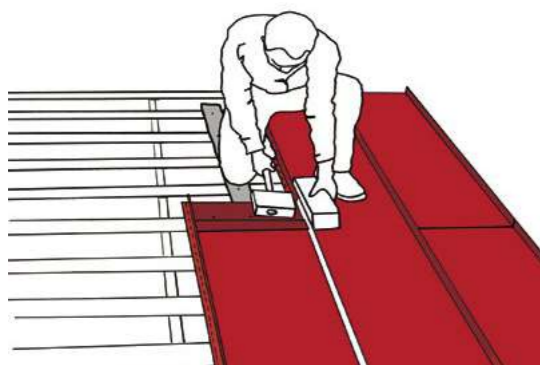

Poté na obou stranách spodní šablony vystřihněte vnější část zámku. Řez by měl být proveden asi 2mm pod vrchní linií falcu zámku.

Na té straně šablony, kde jsou předvrtané otvory, je třeba oříznout vnější část falcu zámku ještě o 2-3mm více, než na druhé straně šablony. Takto upravenou spodní šablonu namontujte na laťování podle už výše zmíněného postupu montáže.

**Dělení střešních šablon nesmí být v jedné úrovni.**

Při použití spojky je uvažováno překrytí vždy 250mm! V případě, že spojku nepoužijete, můžete toto překrytí provést v rozmezí 200-400mm.

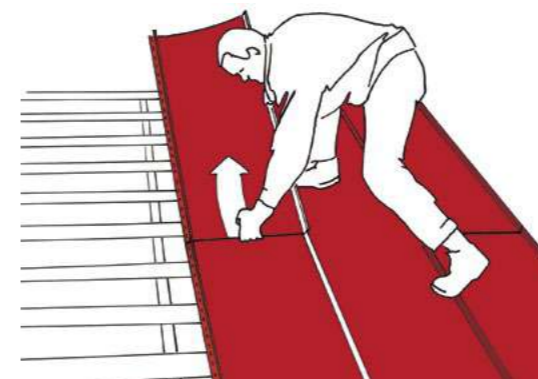
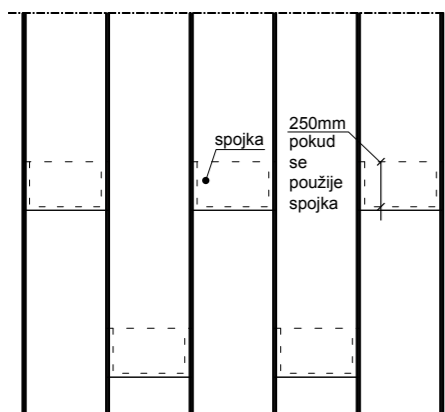

Umístěte ohyb horního pásu krytiny pod zvýšený okraj vytvořený mezikusem. Povyťávejte plech směrem ke hřebenu a zatlačte jej na místo.



Zajistěte oba spoje pásů krytiny sklepáním (pomocí paličky) vnitřních rohů plechu dolů vedle spoje.



Dokončete instalaci mezikusu překrytí jemným zmáčknutím obou spojů kleštěmi. Upevněte plech. Odstraňte ochrannou pásku ze spoje.

Pokračujte v instalaci dle výše uvedeného postupu.



### Montáž příslušenství

#### • Montáž odvětrávacího komínku

Označte si místo zamýšleného připevnění odvětrávacího komínku (neizolovaný Ø 110 mm, izolovaný Ø 125 mm) mezi prkny pomocí dodané šablony, která je přiložená v balení. Vyřízněte otvor pro montáž prostupu.

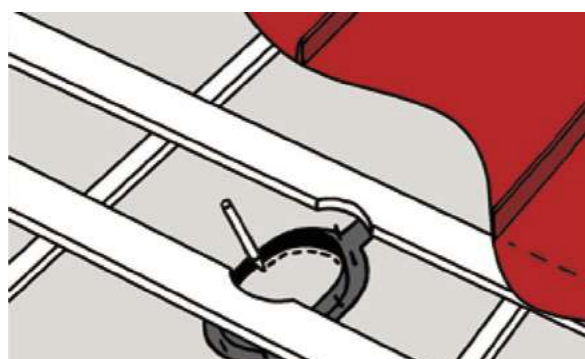
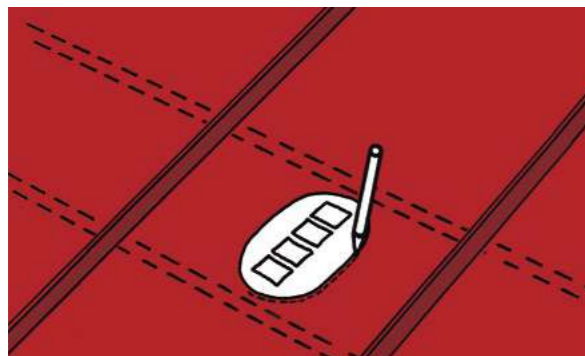

Pro lepší napojení odvětrávacího komínku skrz difuzní fólii použijte pomocnou manžetu. Nakreslete si na difuzní fólii obrys požadovaného otvoru pro manžetu a prořízněte otvor.

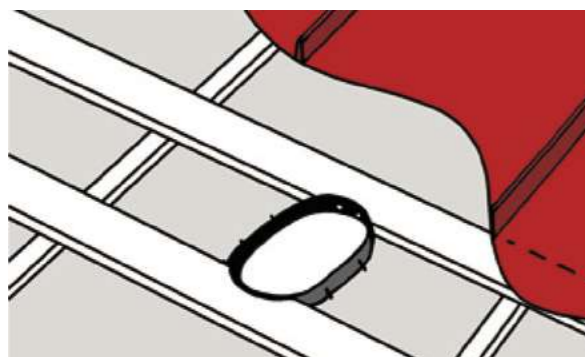

Mezi manžetu a difuzní fólii naneste těsnící tmel. Zatlačte výčnělky manžety do difuzní fólie. Manžetu přišroubujte šrouby k laťování.

Na spodní kus odvětrávacího komínku naneste těsnící tmel.



Přiložte spodní kus ke střešní krytině a připevněte použitím šroubů, které jsou přiloženy v balení. Je vhodné, aby několik horních šroubů bylo kotveno až do prkna. Neutahujte šrouby příliš napevno. Nadměrné utažení šroubů může během mimořádně chladného počasí způsobit prasknutí spodního kusu.

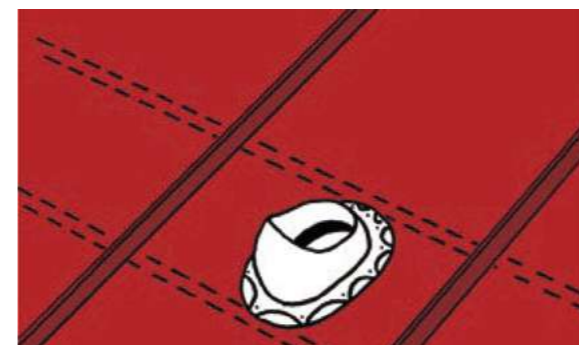

Vrchní kus odvětrávacího komínku umístěte na spodní kus. Nejdříve ho přišroubujte jedním šroubem. Pomocí vodováhy ho vyrovnejte do svislice. Dále přišroubujte zbývající šrouby.



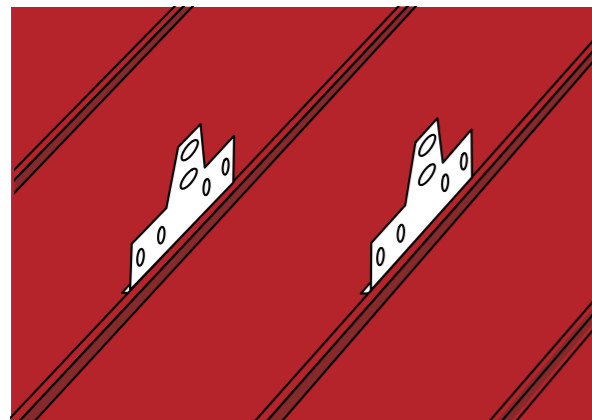

• **Montáž sněhové zábrany**

Označte si místo zamýšleného připevnění sněhových zábran. Přiložte jednu konzoli sněhové zábrany k přednastavenému zámku a pomocí šroubů a tvarované podložky připevněte k sobě (viz. obr. č.2).

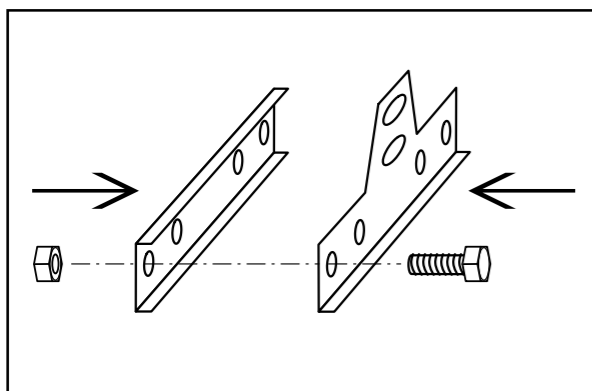

Obrázek č. 2

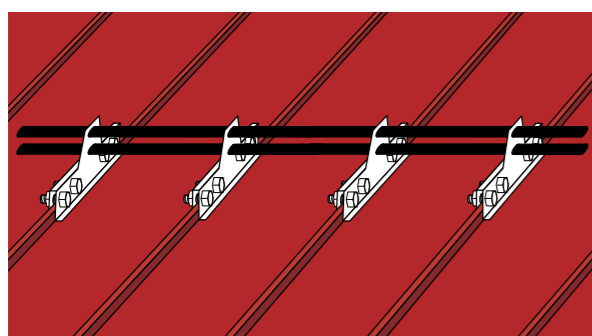

Protáhněte trubky skrz otvory v podporách sněhové zábrany.

**Pro konzultaci a návrh sněhových zábran se obraťte, prosím, na naše technické oddělení!**

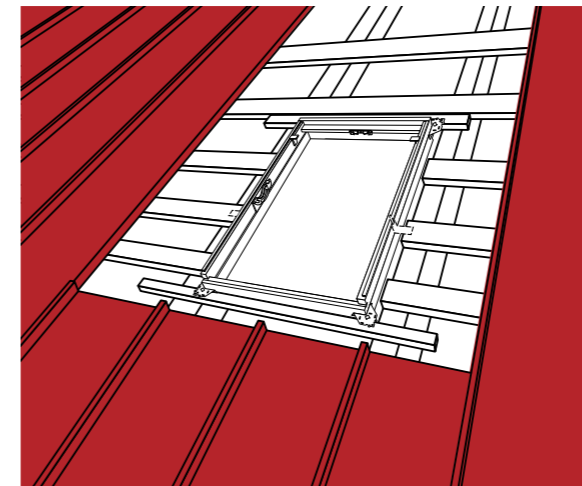

• **Montáž střešního okna**

Výroba lemování

Položte střešní šablony pod spodním okrajem. Střešní okno můžeme namontovat více způsoby např. použít originální lemování okna.

Montáž střešního okna doporučujeme provést tak, aby vzdálenost mezi oknem a šablonou byla cca 100 mm.

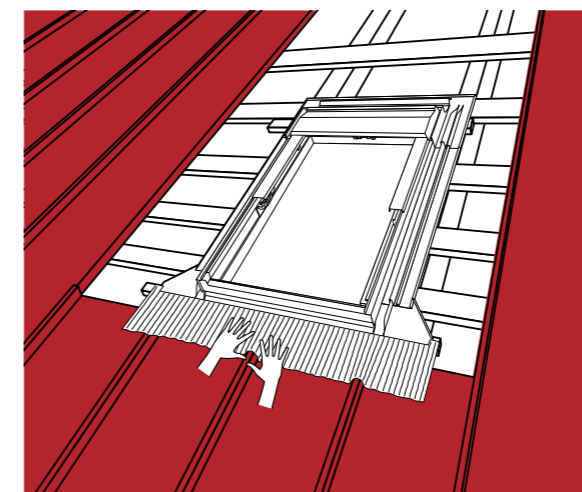

Mírně sklepněte přednastavené zámkové prvky v místě, kde budou překryty lemováním střešního okna. V dalším kroku pečlivě vytvarujte spodní díl lemování střešního okna podle tvaru střešní krytiny.

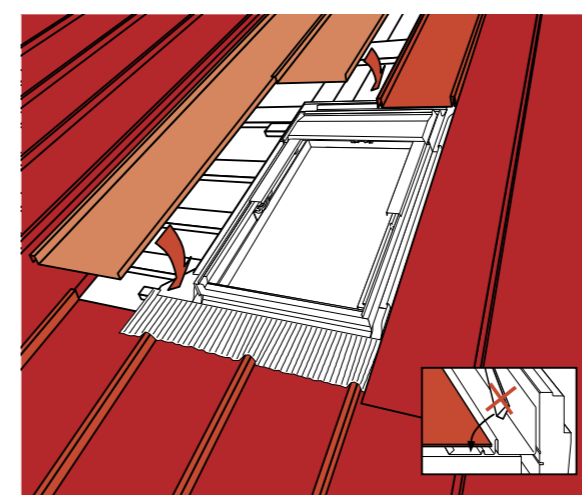

Před pokládkou zbývajících střešních šablon odstraňte z lemování střešního okna molitanové těsnění. Doplňte zbývajících střešních šablon kolem instalovaného střešního okna a dále pokračujte celými šablonami.



• Oplechování střešního okna podobným postupem, jako 2. příklad oplechování komínu.

Výroba lemování

- boční z krytiny Classic
- spodní a horní z tabulového plechu



Osazení spodních šablon upravených do potřebného tvaru.



Zhotovení čelového oplechování z hladkého plechu a jeho přichycení k větracím profilům a oknu.  
Osazení druhé boční šablony, vytvarované do potřebného tvaru.

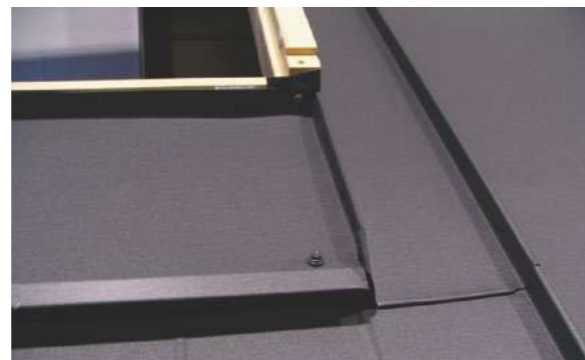
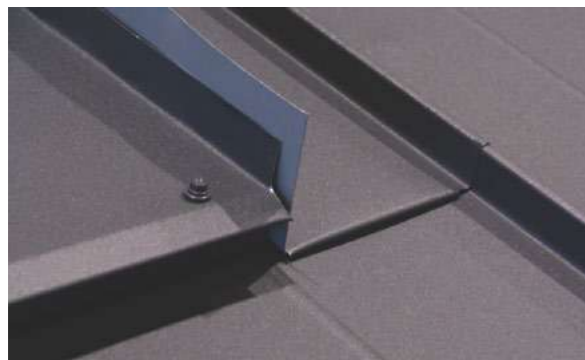

Klempířské spojení čelního oplechování a boční šablony.



Osazení zadní části oplechování z hladkého plechu a uchycení třetí šablony zaháknutím o toto oplechování.

• Oplechování komínů

Řeší se individuálně, na jeho zhotovení dodáváme hladký plech v rozměrech 1250 x 2000 x 0,5 mm v barvě shodné s barvou krytiny. Připevňuje se pomocí plechových úchytek a pozinkovaných hřebíků.

Způsob oplechování komínu závisí na jeho umístění a často souvisí také s dělením krytiny.

2. Oplechování komínů příklad 1

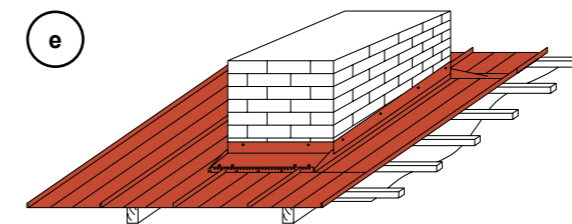
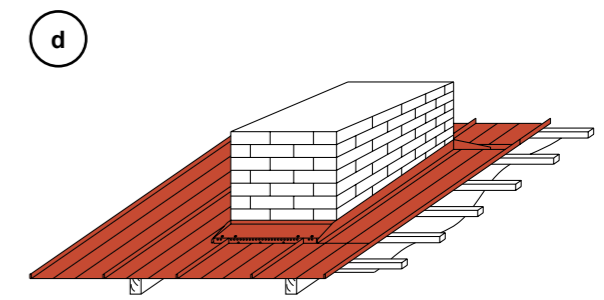
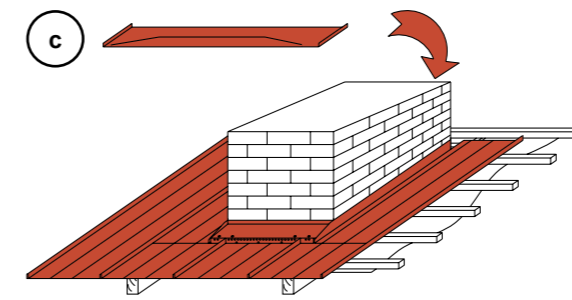
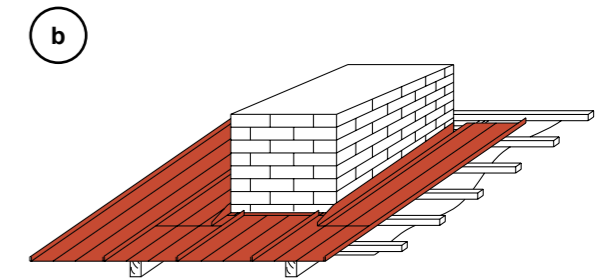
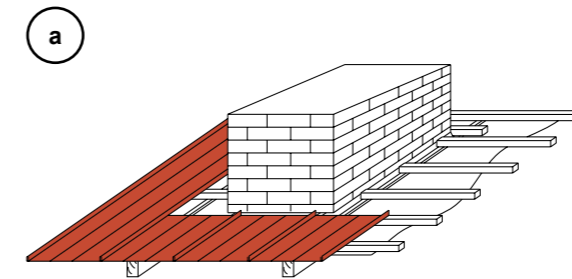

2. Oplechování komínů příklad 2



**Obr. a** – Pohled na jednotlivé prvky krytiny a oplechování komínu pomocí třech šablon krytiny Classic.

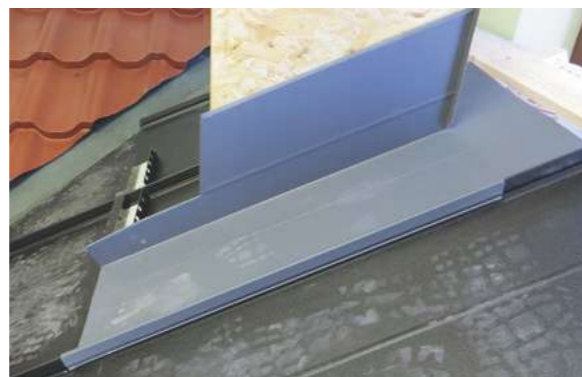

**Obr. d** – Na připravenou první šablonu krytiny Classic osadíme druhou, která bude tvořit boční část oplechování komínu. V místě přeložení druhé a třetí šablony jsou vnější strany zámků opět odstříhnuté.

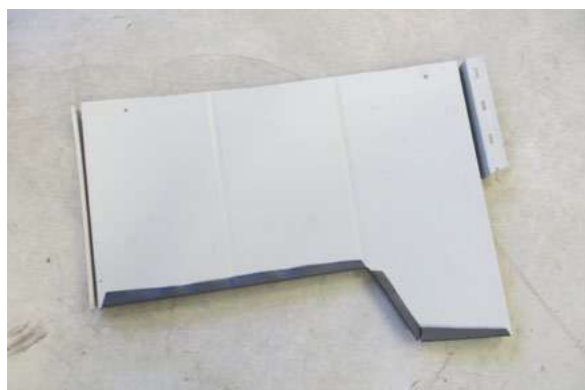

**Obr. b** – Úprava třetí šablony krytiny Classic ze spodní strany.



**Obr. e** – Osazení čelního oplechování z hladkého plechu a jeho uchycení k větracím profilům a zafalcování k druhé šabloně.



**Obr. c** – Po odstříhnutí vnější strany zámků první šablony v místě příčného přeložení s druhou šablonou se šablona uchytí nerezovými šrouby a osadí se větrací profily.

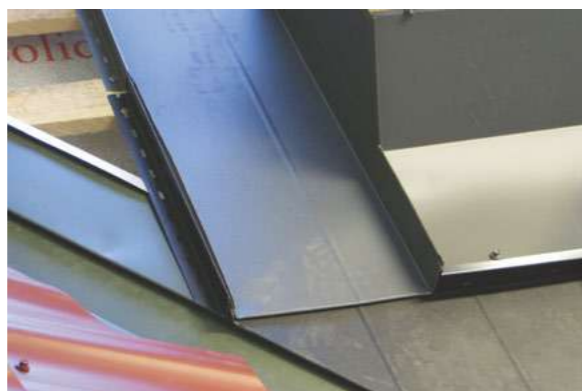

**Obr. f** – Osazení druhé šablony z levé strany.



**Obr. g, h** – Osazení zadního oplechování vytvořeného z hladkého plechu.



**Obr. i, j** – Osazení a zaháknutí třetí šablony o zadní oplechování.



POZOR: Při oplechování komínu tímto způsobem je nutné počítat s dvojitou spotřebou plechu, neboť budeme 2x vytvářet příčné dělení! Při žádosti o cenovou nabídku uveďte, který z těchto dvou

způsobů oplechování plánujete použít.

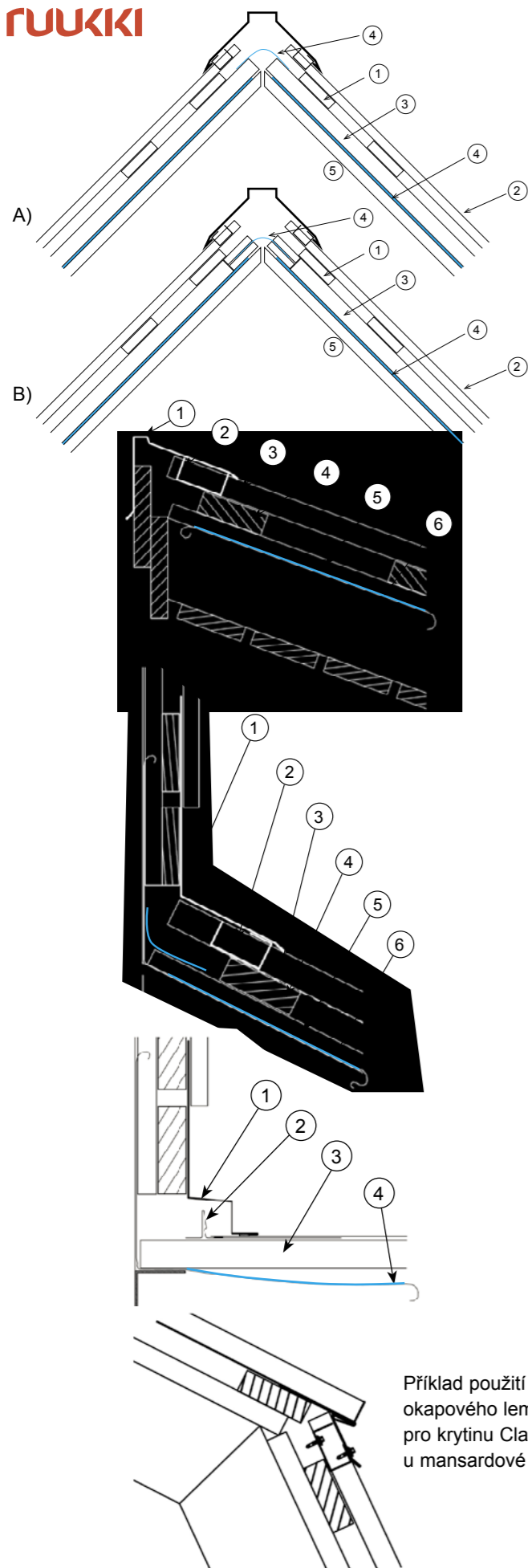

• **Detaily**

**Classic Hřebenáč, příčný řez**

1. Prkna
2. Krytina
3. Kontralatě
4. Fólie
5. Krokev

**Pultová střecha, příčný řez**

1. Pultové lemování
2. Odvětrávací lišta hřebene
3. Střešní krytina Classic
4. Prkno
5. Kontralatě
6. Difuzní fólie

**Přechod střecha – stěna, příčný řez**

1. Přechodové lemování
2. Odvětrávací lišta hřebene
3. Střešní krytina Classic
4. Prkno
5. Kontralatě
6. Difuzní fólie

**Přechod střecha – stěna, příčný řez**

1. Přechodové lemování
2. Střešní krytina Classic
3. Prkno
4. Difuzní fólie

**Příklad provedení zlomu u krytiny Classic**

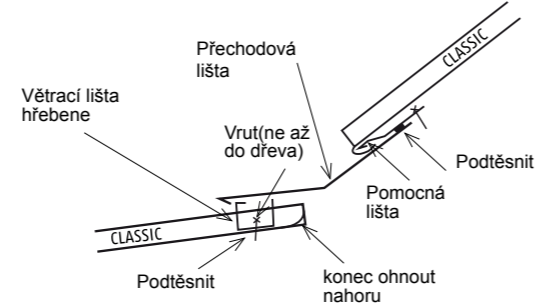

Příklad použití okapového lemování pro krytinu Classic u mansardové střechy.

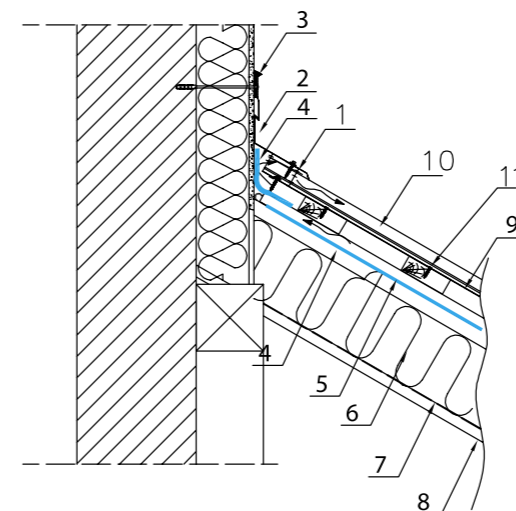

**Classic - detail na čele stěny**

1. Větrací profil pod hřebenáč uchycený šrouby 4,8x20mm
2. Oplechování spodní
3. Oplechování horní s utěsněním pomocí tmelu
4. Pojistná hydroizolace
5. Kontralatě
6. Tepelná izolace
7. Parozábrana
8. Podhled
9. Prkno
10. Krytina Classic
11. Šroub s plochou hlavou 4,2x25 mm

• **Třídy kvality Ruukki**



- Povrchová úprava byla vyvinuta za použití špičkové technologie a je založena na bázi polyuretanu a polyamidu. Polyuretan zajišťuje vyjimečnou odolnost vůči opotřebení, zatímco polyamid zlepšuje skluz během profilování. Vnější povrch se vyznačuje důstojným vzhledem, velmi vysokou odolností vůči mechanickému poškození a vyjimečnou odolností vůči korozi. Odolnost vůči vysokým teplotám a UV záření současně vytváří základ mimořádně dlouhé životnosti. Tloušťka povrchové úpravy je 50 mikronů. Záruka na krytinu Ruukki 50 plus je 50 let na prorezivění a 20 let na barevnou stálost. Dokonalá volba pro zastřešení. Nejvyšší odolnost, nejlepší záruka na trhu.



- Výrobky s touto povrchovou úpravou mají stylový a elegantní vzhled, který je výsledkem mírně matného povrchu. Je založen na bázi polyuretanu, který zajišťuje vysokou odolnost vůči opotřebení. Vrstva povrchové úpravy dosahuje na ocelovém plechu tloušťky 26 mikronů. Záruka na krytinu Ruukki 40 je 40 let na prorezivění a 15 let na barevnou stálost. Produkty s vyjimečnou hodnotou. Chytrá volba do všech podmínek.



- vyznačuje se povrchovou úpravou, která je odolná vůči změnám teplot, UV záření a korozi. Má dobré mechanické vlastnosti - odolnost vůči mechanickému poškození, vysokou pevnost. Jedná se o nejžádanější prodávanou povrchovou úpravu. Tloušťka ochranné nátěrové vrstvy je 25 mikronů. Záruka Ruukki 30 je 30 let na prorezivění a 10 let na barevnou stálost. Dostupná a spolehlivá volba pro standardní potřeby.

**Embossed** - je speciální povrchová úprava s hi-tech přidanou hodnotou nyní nově ke všem povrchovým úpravám krytin Classic. Střeše dodává luxusní, nadčasový a elegantní vzhled při zachování špičkové kvality a odolnosti. Tato reliéfní povrchová úprava dodává novým střechám prémiový a současně svěží a stylový vzhled. Reliéf zvyšuje tuhost a vytváří rovný a plochý profil. Další novinkou zvyšující užitnou hodnotu je účinná antikondenzační a protihluková vrstva, která ještě více zvýší komfort vašeho bydlení především u obývaných podkrovních prostor. V současnosti se dodává pouze u profilu Classic a byla navržena pro jedince, kteří vyžadují skutečně jen ty nejlepší střechy. Záruka na krytinu s povrchovou úpravou Embossed se řídí podle třídy záruky (Ruukki 50 plus/Ruukki 40).

• **Řez střešní krytinou**

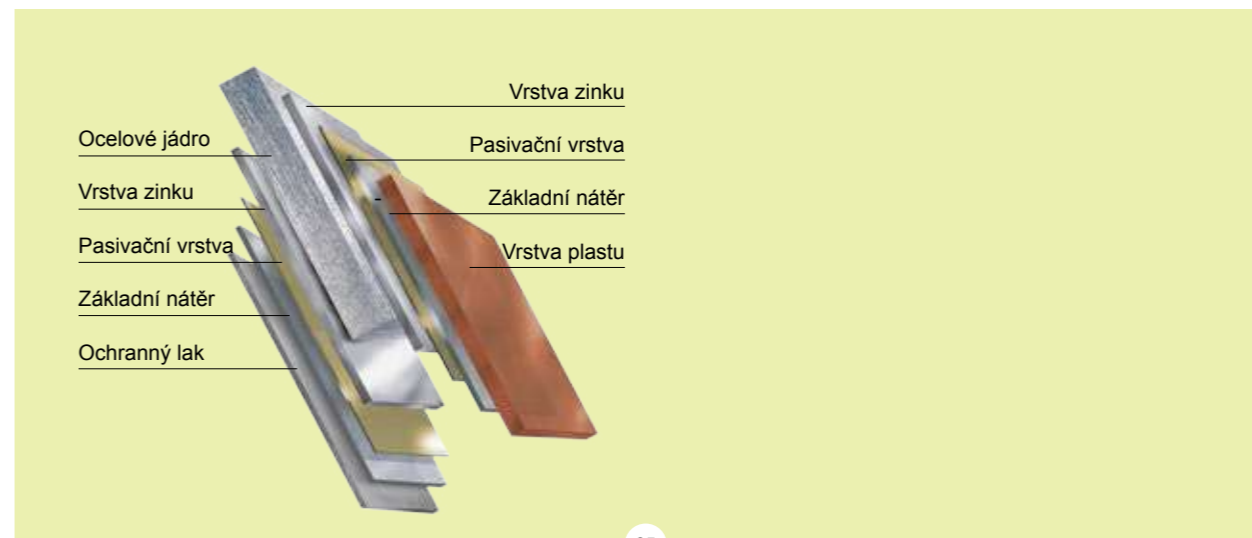

• Převodní tabulka (stupně – procenta)

Tabulka 1

Sklon		Sklon		Sklon	
stupeň	procento	stupeň	procento	stupeň	procento
0,5	0,9	28	53,1	59	166,4
1,0	1,8	29	55,4	60	173,2
1,5	2,6	30	57,7	61	180,4
2,0	3,4	31	60,0	62	188,1
2,5	4,3	32	62,4	63	196,3
3	5,2	33	64,9	64	205,0
4	7,0	34	67,4	65	214,5
5	8,8	35	70,0	66	224,6
6	10,5	36	72,6	67	235,6
7	12,3	37	75,4	68	247,5
8	14,1	38	78,0	69	260,5
9	15,8	39	80,9	70	274,7
10	17,6	40	83,9	71	290,4
11	19,4	41	86,9	72	307,8
12	21,2	42	90,0	73	327,1
13	23,0	43	93,0	74	348,7
14	24,9	44	96,5	75	373,2
15	26,8	45	100,0	76	401,1
16	28,7	46	103,5	77	433,1
17	30,5	47	107,2	78	470,5
18	32,5	48	111,0	79	514,5
19	34,4	49	115,0	80	567,1
20	36,4	50	119,2	81	631,4
21	38,4	51	123,5	82	711,5
22	40,4	52	128,0	83	814,4
23	42,4	53	132,7	84	951,4
24	44,5	54	137,6	85	1143,0
25	46,6	55	143,0	86	1430,0
26	48,7	56	148,3	87	1908,0
27	50,9	57	154,0	88	2864,0
28	53,1	58	160,0	89	5729,0

• Na poznámky

● Seznam kontaktních telefonních čísel na regionální obchodní zástupce (dle okresů)



1. Střední a Severní Čechy:	604 212 459
2. Západní a Jižní Čechy:	604 212 462
3. Východní Čechy:	603 829 903
4. Jižní Morava:	604 212 452
5. Severní Morava:	735 152 860

**Zákaznický servis:** tel.: +420 800 350 999  
 poradceprostrechy@ruukki.com

**Ruukki CZ s.r.o., Pekařská 695/10a, 155 00 Praha 5**  
**www.ruukkistrechy.cz, www.ruukki.cz**

Vzhledem k probíhajícímu výzkumu a vývoji předloženého systému si Ruukki CZ s.r.o. vyhrazuje právo měnit a opravovat toto zpracování bez předchozího upozornění. Tento katalog není považován za veřejný příslib z hlediska platného zákona.

Copyright© 2017 Ruukki Construction. Veškerá práva vyhrazena.

Ruukki a názvy produktů Ruukki jsou ochrannými známkami, nebo registrovanými ochrannými známkami Rautaruukki Corporation, dceřinné společnosti SSAB